

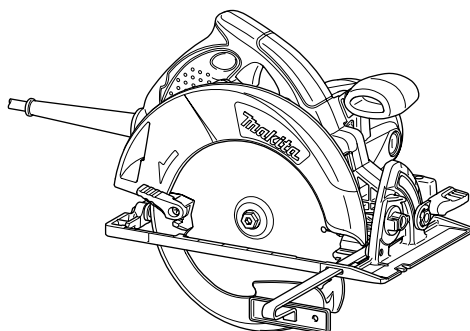

| | | |
|----|-------------------------|---------------------------|
| GB | Circular Saw | INSTRUCTION MANUAL |
| UA | Циркулярна пила | ІНСТРУКЦІЯ З ЕКСПЛУАТАЦІЇ |
| PL | Ręczna Pilarka Tarczowa | INSTRUKCJA OBSŁUGI |
| RO | Ferăstrău circular | MANUAL DE INSTRUCȚIUNI |
| DE | Handkreissäge | BEDIENUNGSANLEITUNG |
| HU | Körfűrész | HASZNÁLATI KÉZIKÖNYV |
| SK | Kotúčová píla | NÁVOD NA OBSLUHU |
| CZ | Okružní píla | NÁVOD K OBSLUZE |

5008MG

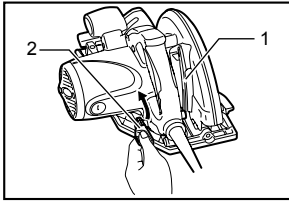



1 007326

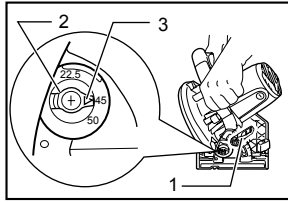

2 008186

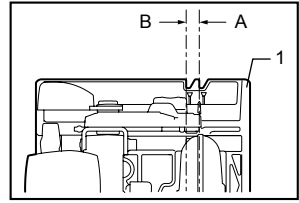

3 007328

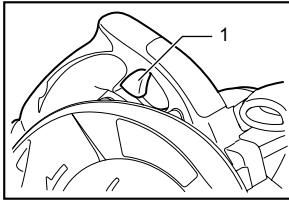

4 007329

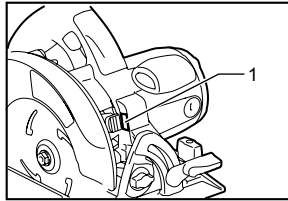

5 007351

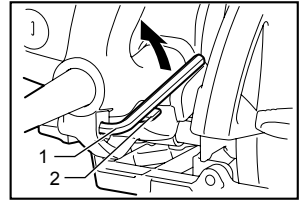

6 007331

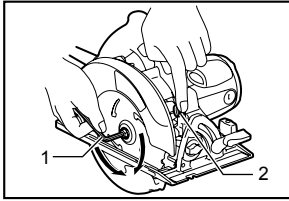

7 007330

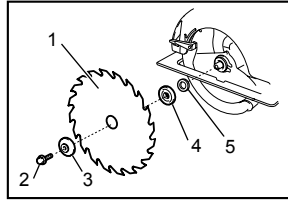

8 007352

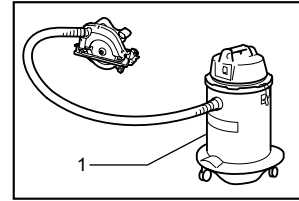

9 005414

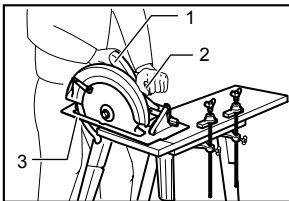

10 001460

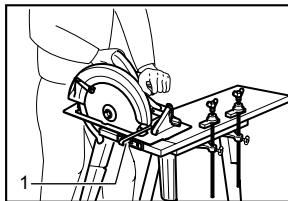

11 001480

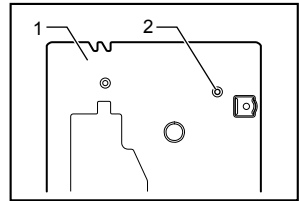

12 007332

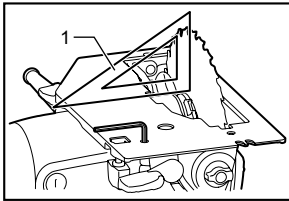

13 007333

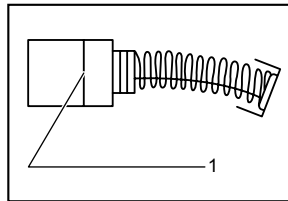

14 001145

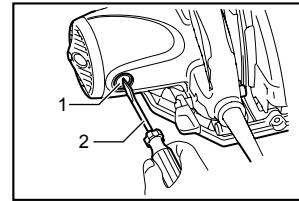

15 007334

ENGLISH (Original instructions)

Explanation of general view

| | | |
|--------------------------------|---------------------|------------------------------|
| 1-1. Depth guide | 7-1. Hex wrench | 10-3. Base |
| 1-2. Lever | 7-2. Shaft lock | 11-1. Rip fence (Guide rule) |
| 2-1. Lever | 8-1. Saw blade | 12-1. Base |
| 2-2. Positive stopper | 8-2. Hex bolt | 12-2. Adjusting screw |
| 2-3. Arrow on positive stopper | 8-3. Outer flange | 13-1. Triangular rule |
| 3-1. Base | 8-4. Inner flange | 14-1. Limit mark |
| 4-1. Switch trigger | 8-5. Ring | 15-1. Brush holder cap |
| 5-1. Lamp | 9-1. Vacuum cleaner | 15-2. Screwdriver |
| 6-1. Hex wrench | 10-1. Rear handle | |
| 6-2. Protrusion | 10-2. Front grip | |

SPECIFICATIONS

| | | |
|------------------------------------|--------|---------|
| Model | | 5008MG |
| Blade diameter | | 210 mm |
| Max. Cutting depth | at 90° | 75.5 mm |
| | at 45° | 57 mm |
| | at 50° | 51.5 mm |
| No load speed (min ⁻¹) | | 5,200 |
| Overall length | | 332 mm |
| Net weight | | 5.1 kg |
| Safety class | | II/II |

- Due to our continuing programme of research and development, the specifications herein are subject to change without notice.
- Specifications may differ from country to country.
- Weight according to EPTA-Procedure 01/2003

Intended use

The tool is intended for performing lengthways and crossways straight cuts and mitre cuts with angles in wood while in firm contact with the workpiece.

ENE028-1

Sound pressure level (L_{pA}) : 95 dB(A)
Sound power level (L_{WA}) : 106 dB(A)
Uncertainty (K) : 3 dB(A)

Wear ear protection

Power supply

The tool should be connected only to a power supply of the same voltage as indicated on the nameplate, and can only be operated on single-phase AC supply. They are double-insulated and can, therefore, also be used from sockets without earth wire.

ENF002-2

ENG900-1

Vibration

The vibration total value (tri-axial vector sum) determined according to EN60745:

Work mode : cutting wood
Vibration emission ($a_{h,w}$) : 3.0 m/s²
Uncertainty (K) : 1.5 m/s²

ENG901-1

For public low-voltage distribution systems of between 220 V and 250 V.

Switching operations of electric apparatus cause voltage fluctuations. The operation of this device under unfavorable mains conditions can have adverse effects to the operation of other equipment. With a mains impedance equal or less than 0.37 Ohms it can be presumed that there will be no negative effects. The mains socket used for this device must be protected with a fuse or protective circuit breaker having slow tripping characteristics.

ENF100-1

ENG905-1

Noise

The typical A-weighted noise level determined according to EN60745:

WARNING:

- The vibration emission during actual use of the power tool can differ from the declared emission value depending on the ways in which the tool is used.

- Be sure to identify safety measures to protect the operator that are based on an estimation of exposure in the actual conditions of use (taking account of all parts of the operating cycle such as the times when the tool is switched off and when it is running idle in addition to the trigger time).

ENH101-15

For European countries only

EC Declaration of Conformity

We Makita Corporation as the responsible manufacturer declare that the following Makita machine(s):

Designation of Machine:

Circular Saw

Model No./ Type: 5008MG

are of series production and

Conforms to the following European Directives:

2006/42/EC

And are manufactured in accordance with the following standards or standardised documents:

EN60745

The technical documentation is kept by our authorised representative in Europe who is:

Makita International Europe Ltd.

Michigan Drive, Tongwell,

Milton Keynes, Bucks MK15 8JD, England

30.1.2009



000230

Tomoyasu Kato
Director

Makita Corporation
3-11-8, Sumiyoshi-cho,
Anjo, Aichi, 446-8502, JAPAN

GEA010-1

General Power Tool Safety Warnings

⚠ WARNING Read all safety warnings and all instructions. Failure to follow the warnings and instructions may result in electric shock, fire and/or serious injury.

Save all warnings and instructions for future reference.

GEB013-6

CIRCULAR SAW SAFETY WARNINGS

Cutting procedures

1. **⚠ DANGER:** Keep hands away from cutting area and the blade. Keep your second hand on auxiliary handle, or motor housing. If both

hands are holding the saw, they cannot be cut by the blade.

2. **Do not reach underneath the workpiece.** The guard cannot protect you from the blade below the workpiece.
3. **Adjust the cutting depth to the thickness of the workpiece.** Less than a full tooth of the blade teeth should be visible below the workpiece.
4. **Never hold piece being cut in your hands or across your leg. Secure the workpiece to a stable platform.** It is important to support the work properly to minimize body exposure, blade binding, or loss of control.

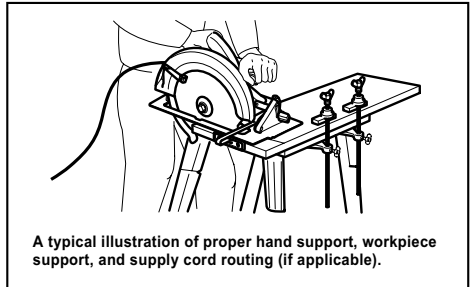

000157

5. **Hold the power tool by insulated gripping surfaces only, when performing an operation where the cutting tool may contact hidden wiring or its own cord.** Contact with a "live" wire will also make exposed metal parts of the power tool "live" and could give the operator an electric shock.
6. **When ripping, always use a rip fence or straight edge guide.** This improves the accuracy of cut and reduces the chance of blade binding.
7. **Always use blades with correct size and shape (diamond versus round) of arbour holes.** Blades that do not match the mounting hardware of the saw will run eccentrically, causing loss of control.
8. **Never use damaged or incorrect blade washers or bolt.** The blade washers and bolt were specially designed for your saw, for optimum performance and safety of operation.

Kickback causes and related warnings

- kickback is a sudden reaction to a pinched, bound or misaligned saw blade, causing an uncontrolled saw to lift up and out of the workpiece toward the operator;
- when the blade is pinched or bound tightly by the kerf closing down, the blade stalls and the motor reaction drives the unit rapidly back toward the operator;
- if the blade becomes twisted or misaligned in the cut, the teeth at the back edge of the blade can dig into the top surface of the wood causing the blade

to climb out of the kerf and jump back toward the operator.

Kickback is the result of saw misuse and/or incorrect operating procedures or conditions and can be avoided by taking proper precautions as given below.

9. **Maintain a firm grip with both hands on the saw and position your arms to resist kickback forces. Position your body to either side of the blade, but not in line with the blade.** Kickback could cause the saw to jump backwards, but kickback forces can be controlled by the operator, if proper precautions are taken.
10. **When blade is binding, or when interrupting a cut for any reason, release the trigger and hold the saw motionless in the material until the blade comes to a complete stop. Never attempt to remove the saw from the work or pull the saw backward while the blade is in motion or kickback may occur.** Investigate and take corrective actions to eliminate the cause of blade binding.
11. **When restarting a saw in the workpiece, centre the saw blade in the kerf and check that saw teeth are not engaged into the material.** If saw blade is binding, it may walk up or kickback from the workpiece as the saw is restarted.
12. **Support large panels to minimise the risk of blade pinching and kickback.** Large panels tend to sag under their own weight. Supports must be placed under the panel on both sides, near the line of cut and near the edge of the panel.

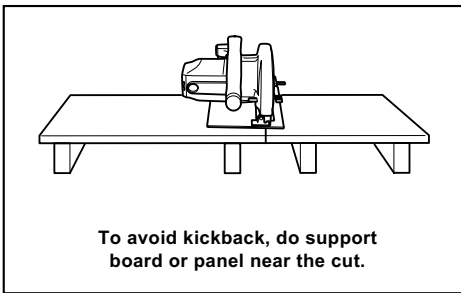

000154

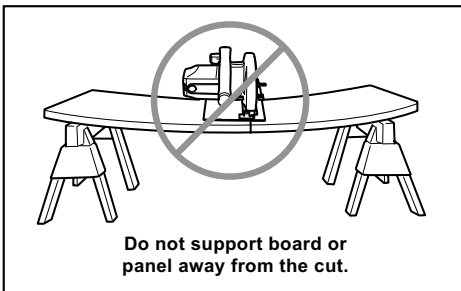

000156

13. **Do not use dull or damaged blades.** Unsharpened or improperly set blades produce narrow kerf causing excessive friction, blade binding and kickback.
14. **Blade depth and bevel adjusting locking levers must be tight and secure before making cut.** If blade adjustment shifts while cutting, it may cause binding and kickback.
15. **Use extra caution when sawing into existing walls or other blind areas.** The protruding blade may cut objects that can cause kickback.
16. **ALWAYS hold the tool firmly with both hands. NEVER place your hand or fingers behind the saw.** If kickback occurs, the saw could easily jump backwards over your hand, leading to serious personal injury.

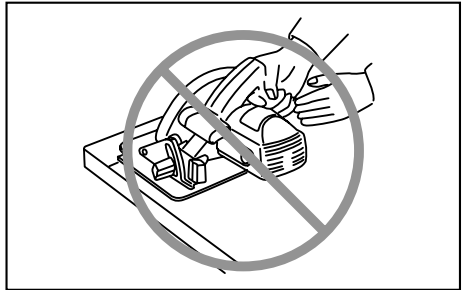

17. **Never force the saw. Push the saw forward at a speed so that the blade cuts without slowing.** Forcing the saw can cause uneven cuts, loss of accuracy, and possible kickback.

Lower guard function

18. **Check lower guard for proper closing before each use. Do not operate the saw if lower guard does not move freely and close instantly. Never clamp or tie the lower guard into the open position.** If saw is accidentally dropped, lower guard may be bent. Raise the lower guard with the retracting handle and make sure it moves freely and does not touch the blade or any other part, in all angles and depths of cut.
19. **Check the operation of the lower guard spring. If the guard and the spring are not operating properly, they must be serviced before use.** Lower guard may operate sluggishly due to damaged parts, gummy deposits, or a build-up of debris.
20. **Lower guard may be retracted manually only for special cuts such as "plunge cuts" and "compound cuts". Raise lower guard by retracting handle and as soon as blade enters the material, the lower guard must be released.** For all other sawing, the lower guard should operate automatically.

21. **Always observe that the lower guard is covering the blade before placing saw down on bench or floor.** An unprotected, coasting blade will cause the saw to walk backwards, cutting whatever is in its path. Be aware of the time it takes for the blade to stop after switch is released.
22. **To check lower guard, open lower guard by hand, then release and watch guard closure. Also check to see that retracting handle does not touch tool housing.** Leaving blade exposed is **VERY DANGEROUS** and can lead to serious personal injury.

Additional safety warnings

23. **Use extra caution when cutting damp wood, pressure treated lumber, or wood containing knots.** Maintain smooth advancement of tool without decrease in blade speed to avoid overheating the blade tips.
24. **Do not attempt to remove cut material when blade is moving. Wait until blade stops before grasping cut material.** Blades coast after turn off.
25. **Avoid Cutting Nails. Inspect for and remove all nails from lumber before cutting.**
26. **Place the wider portion of the saw base on that part of the workpiece which is solidly supported, not on the section that will fall off when the cut is made. As examples, Fig. 1 illustrates the RIGHT way to cut off the end of a board, and Fig. 2 the WRONG way. If the workpiece is short or small, clamp it down. DO NOT TRY TO HOLD SHORT PIECES BY HAND!**

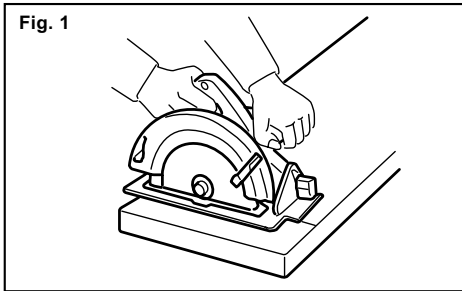

000147

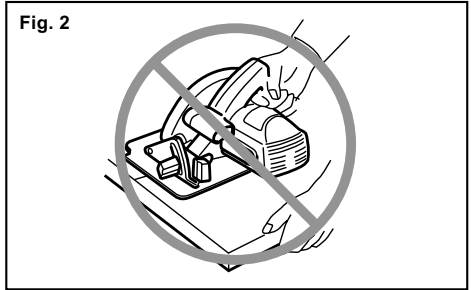

000150

27. **Before setting the tool down after completing a cut, be sure that the lower guard has closed and the blade has come to a complete stop.**
28. **Never attempt to saw with the circular saw held upside down in a vise. This is extremely dangerous and can lead to serious accidents.**

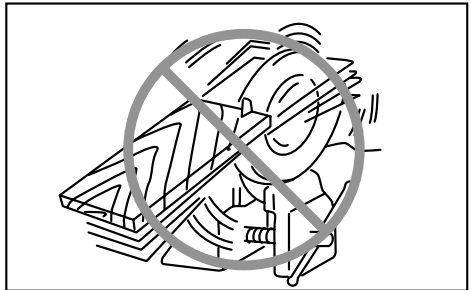

000029

29. **Some material contains chemicals which may be toxic. Take caution to prevent dust inhalation and skin contact. Follow material supplier safety data.**
30. **Do not stop the blades by lateral pressure on the saw blade.**
31. **Always use blades recommended in this manual. Do not use any abrasive wheels.**
32. **Keep blade sharp and clean.** Gum and wood pitch hardened on blades slows saw and increases potential for kickback. Keep blade clean by first removing it from tool, then cleaning it with gum and pitch remover, hot water or kerosene. Never use gasoline.
33. **Wear a dust mask and hearing protection when use the tool.**

SAVE THESE INSTRUCTIONS.

⚠WARNING:

DO NOT let comfort or familiarity with product (gained from repeated use) replace strict adherence to safety rules for the subject product. **MISUSE** or failure to follow the safety rules stated in this instruction manual may cause serious personal injury.

FUNCTIONAL DESCRIPTION

CAUTION:

- Always be sure that the tool is switched off and unplugged before adjusting or checking function on the tool.

Adjusting depth of cut

Fig.1

CAUTION:

- After adjusting the depth of cut, always tighten the lever securely.

Loosen the lever on the depth guide and move the base up or down. At the desired depth of cut, secure the base by tightening the lever.

For cleaner, safer cuts, set cut depth so that no more than one blade tooth projects below workpiece. Using proper cut depth helps to reduce potential for dangerous KICKBACKS which can cause personal injury.

Bevel cutting

Fig.2

Positive stopper

Turn the positive stopper so that the arrow on it points one of three positions (22.5°, 45°, 50°). Then, tilt the tool base until it stops and secure the base with the lever. At this time, the same angle as the one that the arrow points is obtained.

Setting bevel angle

Loosen the lever and tentatively set the tool base at the 0° bevel angle, then tighten the lever securely.

Turn the positive stopper so that the arrow on it points one of three positions (22.5°, 45°, 50°) that is equal to or greater than the desired bevel angle.

Loosen the lever again and then tilt and secure the tool base at the desired angle securely.

NOTE:

- When changing the positive stopper's position, loosening the lever and tilting the bevel angle to less than the desired stopper position number allows to change it.
- When the arrow on the positive stopper points 22.5, the bevel angle can be adjusted 0 - 22.5°; when the arrow points 45, it can be adjusted 0 - 45°; when the arrow points 50, it can be adjusted 0 - 50°.

Sighting

Fig.3

For straight cuts, align the A position on the front of the base with your cutting line. For 45° bevel cuts, align the B position with it.

Switch action

Fig.4

CAUTION:

- Before plugging in the tool, always check to see that the switch trigger actuates properly and returns to the "OFF" position when released.

To start the tool, simply pull the switch trigger. Release the switch trigger to stop.

Lighting the lamp

Fig.5

CAUTION:

- Do not apply impact to the lamp, which may cause damage or shorten service time to it.
- Do not look in the light or see the source of light directly.

The lamp lights up when the tool is plugged. The lamp keeps on lighting until the tool is unplugged.

If the lamp does not light up, the mains cord or the lamp may be defective. The lamp is lit but the tool does not start even if the tool is switched on, the carbon brushes may be worn out, or the motor or the ON/OFF switch may be defective.

NOTE:

- Use a dry cloth to wipe the dirt off the lens of lamp. Be careful not to scratch the lens of lamp, or it may lower the illumination.

ASSEMBLY

CAUTION:

- Always be sure that the tool is switched off and unplugged before carrying out any work on the tool.

Hex wrench storage

Fig.6

Hex wrench is stored on the tool. To remove hex wrench, rotate it toward yourself and pull it out.

To install hex wrench, place it on the handle and turn it until it comes into contact with the protrusion on the handle.

Removing or installing saw blade

Fig.7

CAUTION:

- Be sure the blade is installed with teeth pointing up at the front of the tool.
- Use only the Makita wrench to install or remove the blade.

To remove the blade, press the shaft lock so that the blade cannot revolve and use the hex wrench to loosen the hex bolt counterclockwise. Then remove the hex bolt, outer flange and blade.

To install the blade, follow the removal procedure in reverse. **BE SURE TO TIGHTEN THE HEX BOLT**

CLOCKWISE SECURELY.

Fig.8

When changing blade, make sure to also clean upper and lower blade guards of accumulated sawdust. Such efforts do not, however, replace the need to check lower guard operation before each use.

Connecting a vacuum cleaner

Fig.9

When you wish to perform clean cutting operation, connect a Makita vacuum cleaner to your tool. Install the joint on the tool using the screws. Then connect a hose of the vacuum cleaner to the joint as shown in the figure.

OPERATION

⚠CAUTION:

- Be sure to move the tool forward in a straight line gently. Forcing or twisting the tool will result in overheating the motor and dangerous kickback, possibly causing severe injury.

Fig.10

Always use a front grip and rear handle and firmly hold the tool by both the front grip and rear handle during operations. The tool is provided with both the front grip and rear handle. If both hands are holding saw, they cannot be cut by the blade. Set the base on the workpiece to be cut without the blade making any contact. Then turn the tool on and wait until the blade attains full speed. Now simply move the tool forward over the workpiece surface, keeping it flat and advancing smoothly until the sawing is completed.

To get clean cuts, keep your sawing line straight and your speed of advance uniform. If the cut fails to properly follow your intended cut line, do not attempt to turn or force the tool back to the cut line. Doing so may bind the blade and lead to dangerous kickback and possible serious injury. Release switch, wait for blade to stop and then withdraw tool. Realign tool on new cut line, and start cut again. Attempt to avoid positioning which exposes operator to chips and wood dust being ejected from saw. Use eye protection to help avoid injury.

Rip fence (guide rule) (Accessory)

Fig.11

The handy rip fence allows you to do extra-accurate straight cuts. Simply slide the rip fence up snugly against the side of the workpiece and secure it in position with the screw on the front of the base. It also makes repeated cuts of uniform width possible.

MAINTENANCE

⚠CAUTION:

- Always be sure that the tool is switched off and unplugged before attempting to perform inspection or maintenance.

- Never use gasoline, benzine, thinner, alcohol or the like. Discoloration, deformation or cracks may result.

Adjusting for accuracy of 90° cut (vertical cut)

This adjustment has been made at the factory. But if it is off, adjust the adjusting screw with a hex wrench while squaring the blade with the base using a triangular rule, try square, etc.

Fig.12

Fig.13

Replacing carbon brushes

Fig.14

Remove and check the carbon brushes regularly. Replace when they wear down to the limit mark. Keep the carbon brushes clean and free to slip in the holders. Both carbon brushes should be replaced at the same time. Use only identical carbon brushes.

Use a screwdriver to remove the brush holder caps. Take out the worn carbon brushes, insert the new ones and secure the brush holder caps.

Fig.15

To maintain product SAFETY and RELIABILITY, repairs, any other maintenance or adjustment should be performed by Makita Authorized Service Centers, always using Makita replacement parts.

OPTIONAL ACCESSORIES

⚠CAUTION:

- These accessories or attachments are recommended for use with your Makita tool specified in this manual. The use of any other accessories or attachments might present a risk of injury to persons. Only use accessory or attachment for its stated purpose.

If you need any assistance for more details regarding these accessories, ask your local Makita Service Center.

- Steel & Carbide-tipped saw blades

| | |
|------------------------------|--|
| Combination | General purpose blade for fast and smooth rip, crosscuts and miters. |
| Pressure treated/ Wet Lumber | Designed for fast cutting of pressure treated and wet lumber. |
| Fine cross cuts | For sand-free cuts cleanly against the grain. |

006549

- Rip fence (Guide rule)
- Hex wrench
- Dust nozzle (joint)

NOTE:

- Some items in the list may be included in the tool package as standard accessories. They may differ from country to country.

УКРАЇНЬСЬКА (Оригінальні інструкції)

Пояснення до загального виду

| | | |
|----------------------------------|------------------------------------|---|
| 1-1. Напрямна глибини | 7-1. Шестигранний ключ | 10-3. Основа |
| 1-2. Важіль | 7-2. Фіксатор | 11-1. Напрямна планка (ресстрова мітка) |
| 2-1. Важіль | 8-1. Диск пили | 12-1. Основа |
| 2-2. Упор обмежувач | 8-2. Болт із шестигранною голівкою | 12-2. Гвинт регулювання |
| 2-3. Стрілка на упорі обмежувачі | 8-3. Зовнішній фланець | 13-1. Трикутна лінійка |
| 3-1. Основа | 8-4. Внутрішній фланець | 14-1. Обмежувальна відмітка |
| 4-1. Кнопка вимикача | 8-5. Кільце | 15-1. Ковпачок щіткотримача |
| 5-1. Ліхтар | 9-1. Пілосос | 15-2. Викрутка |
| 6-1. Шестигранний ключ | 10-1. Задня ручка | |
| 6-2. Виступ | 10-2. Передня ручка | |

ТЕХНІЧНІ ХАРАКТЕРИСТИКИ

| | | |
|---|--------|---------|
| Модель | | 5008MG |
| Діаметр диску | | 210 мм |
| Макс. глибина різання | на 90° | 75,5 мм |
| | на 45° | 57 мм |
| | на 50° | 51,5 мм |
| Швидкість холостого ходу (хв. ⁻¹) | | 5200 |
| Загальна довжина | | 332 мм |
| Чиста вага | | 5,1 кг |
| Клас безпеки | | II/II |

• Через те, що ми не приймаємо програми досліджень і розвитку, наведені тут технічні характеристики можуть бути змінені без попередження.

• У різних країнах технічні характеристики можуть бути різними.

• Вага відповідно до EPTA-Procedure 01/2003

ENE028-1

ENG905-1

Призначення

Інструмент призначено для поздовжнього та поперечного різання за прямою лінією та різання під косим кутом по деревині у міцному контакті із деталлю.

ENF002-2

Джерело живлення

Інструмент можна підключати лише до джерела живлення, що має напругу, зазначену в таблиці із заводськими характеристиками, і він може працювати лише від однофазного джерела змінного струму. Він має подвійну ізоляцію, а отже може також підключатися до розеток без дроту заземлення.

ENF100-1

Для використання від низьковольтної мережі від 220В до 250 В.

Увімкнення та вимкнення електричного приладу спричиняє до коливання напруги. Експлуатація цього пристрою за несприятливих умов сіті може погано вплинути на роботу іншого обладнання. Можна припустити, що при опорі мережі 0,37 Ом або нижче, ніякого негативного впливу не буде. Мережна розетка, до якої буде підключатися пристрій, повинна бути захищена запобіжником або захисним автоматичним вимикачем плавного розчіплювання.

Шум

Рівень шуму за шкалою А у типовому виконанні, визначений відповідно до EN60745:

Рівень звукового тиску (L_{pA}): 95 дБ(A)

Рівень акустичної потужності (L_{WA}): 106 дБ(A)

Похибка (K) : 3 дБ(A)

Користуйтеся засобами захисту слуху

ENG900-1

Вібрація

Загальна величина вібрації (сума трьох векторів) визначена згідно з EN60745:

Режим роботи: пиляння деревини

Вібрація ($a_{од.Вг}$): 3,0 м/с²

Похибка (K): 1,5 м/с²

ENG901-1

- Заявлене значення вібрації було виміряно у відповідності до стандартних методів тестування та може використовуватися для порівняння одного інструмента з іншим.
- Заявлене значення вібрації може також використовуватися для попередньої оцінки впливу.

⚠УВАГА:

- Залежно від умов використання вібрація під час фактичної роботи інструмента може відрізнятися від заявленого значення вібрації.
- Забезпечте належні запобіжні заходи для захисту оператора, що відповідатимуть умовам використання інструмента (слід брати до уваги всі складові робочого циклу, такі як час, коли інструмент вимкнено та коли він починає працювати на холостому ході під час запуску).

ENH101-15

Тільки для країн Європи

Декларація про відповідність стандартам ЄС

Наша компанія, **Makita Corporation**, як відповідальний виробник, наголошує на тому, що обладнання **Makita**:

Позначення обладнання:

Циркулярна пила

№ моделі/ тип: 5008MG

є серійним виробництвом та

Відповідає таким Європейським Директивам:
2006/42/ЄС

Та вироблені у відповідності до таких стандартів та стандартизованих документів:

EN60745

Технічна документація знаходиться у нашого уповноваженого представника в Європі, а саме:

Makita International Europe Ltd.

Michigan Drive, Tongwell,

Milton Keynes, Bucks MK15 8JD, Англія

30.1.2009



Tomoyasu Kato

Директор

Makita Corporation

3-11-8, Sumiyoshi-cho,

Anjo, Aichi, 446-8502, ЯПОНІЯ

000230

GEA010-1

Застереження стосовно техніки безпеки при роботі з електроприладами

⚠ УВАГА! Прочитайте усі застереження стосовно техніки безпеки та всі інструкції. Недотримання даних застережень та інструкцій може призвести до ураження струмом та виникнення пожежі та/або серйозних травм.

Збережіть усі інструкції з техніки безпеки та експлуатації на майбутнє.

ПОПЕРЕДЖЕННЯ ПРО НЕОБХІДНУ ОБЕРЕЖНІСТЬ ПІД ЧАС РОБОТИ З ЦИРКУЛЯРНОЮ ПИЛОЮ

Порядок експлуатації

1. **⚠ НЕБЕЗПЕКА:** Завжди тримайте руки на відстані від зони різання та від полотна. Тримайте другу руку на допоміжній ручці або кожусі двигуна. Якщо тримати пилу обома руками, їх травмування полотном буде неможливим.
2. **Забороняється** простягати руки нижче деталі. Кожух не захищає від полотна внизу деталі.
3. **Слід відрегулювати глибину різання відповідно до товщини деталі.** Щонайменше один зубець полотна повинно бути повністю видно внизу деталі.
4. **Забороняється тримати деталь, що різється, у руках або по за ногою.** Слід закріпити деталь до стійкої плити. Дуже важливо підперти належним чином робоче місце для того, щоб мінімізувати незахищеність тіла, заїдання полотна або втрату керування.

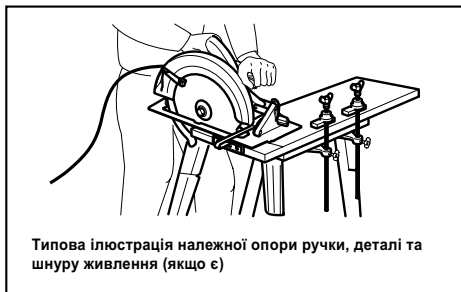

000157

5. **Тримайте електроінструмент тільки за ізольовані поверхні держака під час виконання дії, за якої ріжучий інструмент може зачепити сховану електропроводку або власний дріт.** Торкання струмоведучої проводки може призвести до передання напруги до металевих частин електроінструмента та до ураження оператора електричним струмом.
6. **Під час поздовжнього пиляння слід завжди користуватися напрямною планкою або прямою лінійкою.** Це покращить точність різання та зменшить імовірність заїдання леза.
7. **Завжди слід використовувати диски зі шпindelними отворами відповідного розміру та форми (алмазні до круглих).** Диски, що не відповідають приналежностям для кріплення, працюють ексцентрично, що призведе до втрати контролю.

8. Ніколи не слід використовувати пошкоджені або неправильні шайби або болти диску. Шайби та болти диску спеціально призначені для вашого інструменту для того, щоб забезпечити оптимальні робочі властивості та безпечну експлуатацію.

Причини віддачі та відповідні попередження

- Віддача це несподівана реакція защемленого, застряглого або зміщеного пильного полотна, що призводить до неконтрольованого вистрілювання пили вгору та із деталі у напрямку до оператора.
- Коли полотно защемилось або щільно заїло в пропили, полотно зупиняється та працюючий двигун призводить до швидкого відкидання пристрою до оператора.
- Якщо полотно закрутилося або змістилося в прорізі, зубець заднього краю полотна може встроїтися у верхню поверхню деревини, що в свою чергу призведе до виходу полотна із пропила та відскакування його до оператора.

Причиною віддачі є неправильне користування пилою та/або неправильний порядок експлуатації або умови експлуатації, та їх можна уникнути дотримуючись запобіжних заходів, що наведені нижче:

9. Слід міцно обома руками тримати пилу за ручку та розмістити руки таким чином, щоб протистояти зусиллю віддачі. Слід зайняти положення з будь-якого боку полотна, але не на одній прямій з ним. У разі віддачі пила відскочить назад, але оператор зможе контролювати зусилля віддачі, якщо буде вжито всіх запобіжних заходів.
10. У разі заїдання полотна або якщо різання зупинено з будь-яких причин, слід відпустити вимикач та потримати пилу в матеріалі нерухомо доки полотно повністю не зупиниться. Ніколи не слід намагатися зняти пилу із деталі або витягти її під час руху полотна, в протилежному випадку станеться **ВІДДАЧА**. Ретельно огляньте пилу та скорегуйте її, щоб усунути причину заїдання полотна.
11. Під час повторного встановлення пили на деталь, в деталі слід відцентрувати пильне полотно в пропили та перевірити, чи не зачепилися зуб'я пили в матеріалі. Якщо пильне полотно защемлене, воно може вийти або відскочити із деталі під час повторного увімкнення пили.
12. Слід опирати великі панелі для того, щоб мінімізувати ризик защемлення полотна або віддачі. Великі панелі прогинаються під своєю вагою. Панель слід опирати з обох боків, біля лінії різання та біля краю панелі.

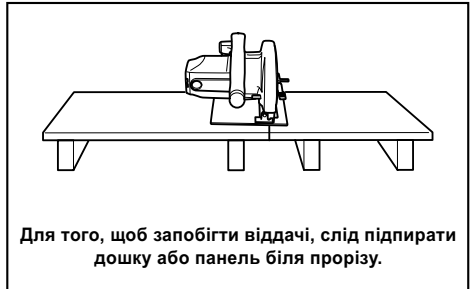

000154



000156

13. Не слід користуватися тупими або пошкодженими полотнами. Незагострені або неправильно встановлені полотна виконують вузький пропили, що призводить до зайвого тертя, заїдання полотна або віддачі.
14. Перед початком різання слід затягнути та закріпити затискні важелі регулювання глибини полотна та нахилу. Якщо під час різання відрегульоване полотно посунеться, це може призвести до його заїдання або віддачі.
15. З особливою обережністю слід виконувати візання в існуючі стіни або інші невидимі зони. Виступаюче лезо може зіткнутися з предметами, що спричинять віддачу.
16. Інструмент слід **ЗАВЖДИ** міцно тримати обома руками. **НІКОЛИ** не кладіть руки або пальці позаду пили. У разі віддачі пила може просто перескочити ваші руки, та серйозно поранити.

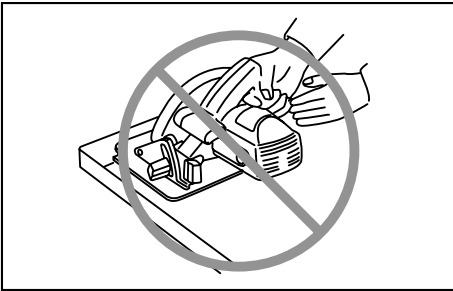

000194

17. Ніколи не можна прикладати силу до пили. Слід натискати на пилу вперед на швидкості таким чином, щоб лезо різало не зменшуючи швидкості. Прикладання сили може призвести до нерівного прорізу, втрати точності та можливої віддачі.

Функція нижнього кожуха

18. Щораз перед початком роботи слід перевіряти належне закриття нижнього кожуху. Не слід починати роботу, якщо нижній захисний кожух не рухається вільно та одразу не закривається. Ніколи не слід затискати або затягувати нижній кожух у відкритому положенні. Якщо пила випадково впаде, нижній захисний кожух може погнутися. Слід підняти нижній захисний кожух за допомогою ручки та переконаватися, що він вільно пересувається та не торкається полотна або іншої частини при будь-якому куті та глибині різання.
19. Слід перевірити функціонування пружини нижнього захисного кожуха. У разі неналежної роботи захисного кожуха та пружини, їх слід відремонтувати перед використанням. Нижній захисний кожух може повільно працювати при наявності пошкоджених частин, клейких відкладень або налипання бруду.
20. Нижній захисний кожух можна відводити руками тільки при виконанні спеціальних прорізів, таких як “врізання” та “комбіноване різання”. Підніміть нижній захисний кожух за допомогою ручки відведення та, як тільки лезо увійде у матеріал, відпустіть нижній захисний кожух. Під час усіх інших видів різання нижній захисний кожух повинен працювати автоматично.
21. Перед встановленням пили на верстат або підлогу слід завжди перевіряти, щоб нижній захисний кожух покривав лезо. Незахищене лезо, що рухається за інерцією, призведе до пересування пили назад, різання усього на своєму шляху. Слід пам'ятати, що після вимкнення перемикача диск потребує деякий

час для повної зупинки.

22. Щоб перевірити нижній кожух, його слід відкрити вручну, а потім необхідно відпустити і подивитися, як він закривається. Також слід переконаватися, що ручка відведення не торкається кожуха інструмента. Залишення полотна незахищеним є ДУЖЕ НЕБЕЗПЕЧНИМ, адже може призвести до серйозних травм.

Додаткові попередження про безпеку

23. Слід бути дуже обережним під час різання сирової деревини, лісоматеріалу, обробленого під тиском, або сучкуватої деревини. Забезпечте плавне пересування інструмента вперед, не зменшуючи швидкості полотна, щоб запобігти перегріванню зубів полотна.
24. Не слід намагатися забирати відрізаний матеріал під час руху полотна. Перед тим як забрати відрізаний матеріал, слід дочекатися, поки полотно зупиниться. Полотно рухається за інерцією після вимкнення.
25. Слід уникати різання цвяхів. Перед початком роботи огляньте та заберіть усі цвяхи з лісоматеріалу.
26. Слід покласти ширшу частину основи пили на ту частину деталі, яка має тверду опору, та ні в якому разі не на ту частину, що впаде після різання. Наприклад, на Малюнку 1 зображено як ПРАВИЛЬНО слід відрізати край дошки, та на Малюнку 2 як НЕ СЛІД. Короткі та маленькі деталі слід обов'язково притискати.. ЗАБОРОНЯЄТЬСЯ ТРИМАТИ МАЛЕНЬКІ ДЕТАЛІ РУКАМИ!

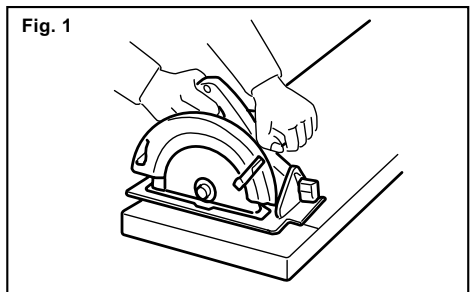

000147

Fig. 2

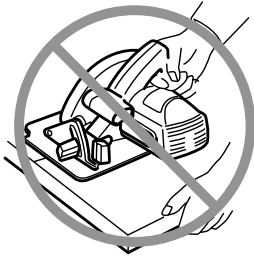

000150

27. Перед опусканням інструмента після завершення різання, слід перевірити, щоб нижній захисний кожух закритися та лезо повністю зупинилося.
28. Ніколи не слід пробувати різати циркулярною пилою, якщо вона затиснута лещатами догори ногами. Це дуже небезпечно та може призвести до серйозного поранення.

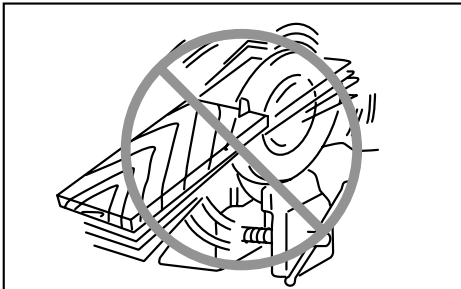

000029

29. Деякі матеріали мають у своєму складі токсичні хімічні речовини. Будьте уважні, щоб запобігти вдихання пилу та контактів зі шкірою. Дотримуйтеся правил техніки безпеки виробника матеріалу.
30. Забороняється зупиняти леза, натиснувши на бокову поверхню пильного леза.
31. Завжди використовуйте полотна рекомендовані в цьому посібнику. Не слід використовувати абразивні кола.
32. Пила має бути гострою та чистою. Деревний пек та смола, застигли на полотнах, сповільнюють пилу та збільшують ризик віддачі. Для того щоб лезо було завжди чистим, слід, по-перше, зняти його з інструмента, потім почистити за допомогою засобу для видалення смоли та пеку, гарячої води або гасу. Забороняється використовувати бензин.
33. Під час користування інструментом слід одягати пилозахисну маску та засоби захисту органів слуху.

ЗБЕРІГАЙТЕ ЦІ ВКАЗІВКИ.

⚠УВАГА:

НІКОЛИ НЕ СЛІД втрачати пильності та розслаблятися під час користування виробом (що приходить при частому використанні); слід завжди строго дотримуватися правил безпеки під час використання цього пристрою. **НЕНАЛЕЖНЕ ВИКОРИСТАННЯ** або недотримання правил безпеки, викладених в цьому документі, може призвести до серйозних травм.

ІНСТРУКЦІЯ З ВИКОРИСТАННЯ

⚠ОБЕРЕЖНО:

- Перед регулюванням та перевіркою справності інструменту, переконайтеся в тому, що він вимкнений та відключений від мережі.

Регулювання глибини різання

Fig.1

⚠ОБЕРЕЖНО:

- Після регулювання глибини різання слід завжди надійно затягнути важіль.

Послабте важіль на напрямній глибини та пересуньте основу вгору або вниз. На необхідній глибини різання закріпіть основу, затягнувши важіль.

Для забезпечення рівнішого різання, слід відрегулювати глибину різання таким чином, щоб за межі деталі виходило не більше, ніж один зубець полотна. Використання вірної глибини різання допомагає знизити потенціальну небезпеку ВІДДАЧІ, яка може призвести до поранень.

Різання під кутом

Fig.2

Упор обмежувач

Поверніть упор-обмежувач таким чином, щоб стрілка на ньому вказувала на одне з трьох положень (22,5°, 45°, 50°). Потім нахиліть основу інструмента до упора та закріпіть її за допомогою важеля. Таким чином виставляється кут, що дорівнює кутіві, під яким вказує стрілка.

Налаштування кута різання

Послабте важіль та приблизно налаштуйте кут нахилу 0°, а потім надійно затягніть важіль.

Поверніть упор обмежувач таким чином, щоб стрілка на ньому вказувала на одне з трьох положень (22,5°, 45°, 50°), яке дорівнює або є більшим за необхідний кут нахилу.

Послабте важіль ще раз, а потім нахиліть та надійно закріпіть основу інструмента під бажаним кутом.

ПРИМІТКА:

- Для зміни положення упора обмежувача слід послабити важіль та виставити кут нахилу на величину, що є меншою за необхідну.

- Коли стрілка на упорі обмежувача вказує на 22,5, то кут нахилу можна відрегулювати в діапазоні 0-22,5°; коли стрілка вказує на 45, то його можна відрегулювати в діапазоні 0-45°; а коли стрілка вказує на 50, то його можна відрегулювати в діапазоні 0-50°.

Виставлення

Fig.3

Для виконання прямих розрізів слід сумістити положення "А" у передній частині основи із лінією розрізу. Для розрізів під кутом 45°, з лінією розрізу слід сумістити положення "В".

Дія вимикача.

Fig.4

⚠ОБЕРЕЖНО:

- Перед вмиканням інструменту у мережу обов'язково перевірте, чи кнопка вимикача нормально спрацьовує і після відпускання повертається в положення "вимкнено".

Для того, щоб запустити інструмент, слід просто натиснути на курок вмикача. Для зупинення роботи курок слід відпустити.

Увімкнення підсвічування

Fig.5

⚠ОБЕРЕЖНО:

- Не завдавайте удару ліхтарю, який може призвести до його пошкодження або скоротити термін його роботи.
- Не дивіться на світло або безпосередньо на джерело світла.

Коли інструмент вмикають до сіті, загоряється лампочка. Лампочка продовжує горіти до тих пір, доки інструмент ну буде відключено від сіті.

Якщо лампочка не загоряється, то шнур живлення або контролер можуть бути дефектними. Якщо індикаторна лампа горить, але інструмент не запускається, навіть якщо він увімкнений, то це може означати, що зношені графітові щітки або є дефект в моторі або вмикачеві.

ПРИМІТКА:

- Для видалення бруду з лінзи підсвітки користуйтеся сухою тканиною. Будьте обережні, щоб не подряпати лінзу підсвітки, тому що можна погіршити освітлювання.

КОМПЛЕКТУВАННЯ

⚠ОБЕРЕЖНО:

- Перед тим, як зайнятися комплектуванням інструменту, переконайтеся в тому, що він вимкнений та відключений від мережі.

Зберігання шестигранного ключа

Fig.6

Тільки для Моделі 5104S

Для встановлення шестигранного ключа його слід розташувати на ручці та повертати його, доки він не увійде в контакт із виступом на ручці.

Зняття та встановлення полотна пили

Fig.7

⚠ОБЕРЕЖНО:

- Перевірте, щоб полотно було встановлене так, щоб зубці були направлені вгору в напрямку передньої частини інструмента.
- Для встановлення або зняття полотна слід використовувати тільки ключ виробництва компанії Makita.

Для того, щоб зняти полотно, слід притиснути замок вала таким чином, щоб полотно не могло обертатись, та за допомогою шестигранного ключа послабити болт із шестигранною голівкою, повернувши його проти годинникової стрілки. Потім слід вийняти болт, зовнішній фланець та диск.

Для того, щоб встановити полотно, виконайте процедуру його зняття у зворотному порядку. **ПЕРЕВІРТЕ, ЩОБ БОЛТ ІЗ ШЕСТИГРАННОЮ ГОЛІВКОЮ БУВ НАДІЙНО ЗАТЯГНУТИЙ ПО ГОДИННИКОВІЙ СТРІЛЦІ.**

Fig.8

Під час зміни полотна слід також очистити верхній та нижній кожухи полотна від тирси, що накопичилась. Однак, такі дії на заміщають необхідності перевірки роботи нижнього кожуха перед кожним використанням.

Підключення пилососа

Fig.9

Якщо ви хочете виконати операції з різання із дотриманням чистоти, до інструмента слід підключити пилосос Makita. Встановіть муфту на інструмент за допомогою гвинтів. Потім приєднайте шланг пилососа до муфти, як показано на малюнку.

ЗАСТОСУВАННЯ

⚠ОБЕРЕЖНО:

- Інструмент слід плавно переміщати по прямій лінії. Докладання зусиль або переключення інструмента можуть призвести до його перегріву та небезпечної віддачі, що в свою чергу може призвести до серйозних травм.

Fig.10

Слід завжди використовувати задню ручку та міцно тримати інструмент за передню та задню ручку під час роботи. На інструменті є як передня, так і задня ручка. Якщо пилу тримати обома руками, то вони не можуть бути порізани полотном. Встановіть основу на деталь, що різатиметься таким чином, щоб полотно її не торкалось. Потім увімкніть інструмент та заждіть, доки полотно набере повної швидкості. Тепер слід просто пересунути інструмент вперед по поверхні деталі, утримуючи його на площині та плавно просуваючи його, доки пиляння не буде завершено. Для чистого різання слід дотримувати прямої лінії, та просувати пилу з однаковою швидкістю. Якщо під час різання напрям різання відхиляється від наміченого, неможна намагатись повернути або силою направити інструмент назад на лінію різання. Такі дії можуть призвести до заклинювання полотна та віддачі із подальшою тяжкою травмою. Відпустіть перемикач, зачекайте, доки полотно зупиниться, а потім заберіть інструмент. Виставте інструмент на нову лінію різання та почніть різання знов. Намагайтесь на займати таких положень, у яких би з-під пили на оператора летіла тирса або тріски. Для запобігання травмам слід вдягати засоби захисту очей.

Напрямна планка (реєстрова мітка) (приналежність)

Fig.11

Зручна напрямна планка дозволяє робити більш точні прямі прорізи. Слід просто пересунути напрямну планку впритул до краю деталі та закріпити її у положенні за допомогою гвинта в передній частині основи. Це також дає можливість багаторазового виконання прорізів однакової ширини.

ТЕХНІЧНЕ ОБСЛУГОВУВАННЯ

⚠ОБЕРЕЖНО:

- Перед тим, як оглянути інструмент, або виконати ремонт, переконайтесь, що він вимкнений та відключений від мережі.
- Ніколи не використовуйте газолін, бензин, розріджувач, спирт та подібні речовини. Їх використання може призвести до зміни кольору, деформації та появи тріщин.

Регулювання точності 90° зрізу (вертикальний зріз)

Регулювання було виконано на заводі. Але якщо цього немає, слід відрегулювати гвинт регулювання за допомогою шестигранного ключа, виставляючи полотно під прямим кутом до основи за допомогою трикутної лінійки, косинця та ін.

Fig.12

Fig.13

Заміна вугільних щіток

Fig.14

Регулярно знімайте та перевіряйте вугільні щітки. Замінійте їх, коли знос сягає граничної відмітки. Вугільні щітки повинні бути чистими та вільно рухатись у щіткотримачах. Одночасно треба замінювати обидві вугільні щітки. Використовуйте лише однакові вугільні щітки. Для видалення ковпачків щіткотримачів користуйтеся викруткою. Видаліть зношені вугільні щітки, вставте нові та закріпіть ковпачки щіткотримачів.

Fig.15

Для того, щоб підтримувати БЕЗПЕКУ та НАДІЙНІСТЬ, ремонт, технічне обслуговування або регулювання мають виконувати уповноважені центри обслуговування "Макіта", де використовуються лише стандартні запчастини "Макіта".

ДОДАТКОВЕ ПРИЛАДДЯ

⚠ОБЕРЕЖНО:

- Це оснащення або приладдя рекомендовано для використання з інструментами "Макіта", що описані в інструкції з експлуатації. Використання якогось іншого оснащення або приладдя може спричинити травмування. Оснащення або приладдя слід використовувати лише за призначенням.

У разі необхідності, отримати допомогу в більш детальному ознайомленні з оснащенням звертайтеся до місцевого Сервісного центру "Макіта".

- Полотно пили з твёрдосплавною ріжучою пластиною на кінці

| | |
|--------------------------|--|
| Сполучення | Лезо загального призначення для гладкого обдирання, поперечних прорізів та скосів. |
| Пресована/мокра деревина | Призначено для швидкого різання пресованої та мокрої деревини. |
| Тонкі поперечні розрізи | Для чистого різання проти зерна без залишків абразиву. |

006549

- Напрямна планка (реєстрова мітка)
- Шестигранний ключ
- Штуцер для пилу (з'єднання)

ПРИМІТКА:

- Деякі елементи списку можуть входити до комплекту інструмента як стандартне приладдя. Вони можуть відрізнятися залежно від країни.

Objaśnienia do widoku ogólnego

| | | |
|-------------------------------|--------------------------|---------------------------------|
| 1-1. Prowadnica głębokości | 7-1. Klucz sześciokątny | 10-3. Podstawa |
| 1-2. Dźwignia | 7-2. Blokada wału | 11-1. Prowadnica wzdłużna |
| 2-1. Dźwignia | 8-1. Tarcza | 12-1. Podstawa |
| 2-2. Ogranicznik | 8-2. Śruba sześciokątna | 12-2. Śruba regulacyjna |
| 2-3. Strzałka na ograniczniku | 8-3. Kołnierz zewnętrzny | 13-1. Ekierka |
| 3-1. Podstawa | 8-4. Kołnierz wewnętrzny | 14-1. Znak ograniczenia |
| 4-1. Spust przełącznika | 8-5. Pierścień | 15-1. Pokrywka uchwyty szczotki |
| 5-1. Lampka | 9-1. Odkurzacz | 15-2. Śrubokręt |
| 6-1. Klucz sześciokątny | 10-1. Uchwyt tylny | |
| 6-2. Występ | 10-2. Uchwyt przedni | |

SPECYFIKACJE

| | | |
|--|----------------|---------|
| Model | | 5008MG |
| Średnica tarczy | | 210 mm |
| Maks. głębokość cięcia | przy kącie 90° | 75,5 mm |
| | przy kącie 45° | 57 mm |
| | przy kącie 50° | 51,5 mm |
| Prędkość bez obciążenia (min ⁻¹) | | 5 200 |
| Długość całkowita | | 332 mm |
| Ciężar netto | | 5,1 kg |
| Klasa bezpieczeństwa | | II/II |

- W związku ze stale prowadzonym przez naszą firmę programem badawczo-rozwojowym, niniejsze specyfikacje mogą ulec zmianom bez wcześniejszego powiadomienia.
- Specyfikacje mogą różnić się w zależności od kraju.
- Waga obliczona zgodnie z procedurą EPTA 01/2003

ENE028-1

ENG905-1

IPrzeznaczenie

Narzędzie przeznaczone jest do wykonywania wzdłużnych i poprzecznych cięć prostych oraz cięć pod kątem w drewnie, gdy spoczywa ono na obrabianym elemencie.

ENF002-2

Zasilanie

Narzędzie wolno podłączać tylko do źródeł zasilania o napięciu zgodnym z napięciem podanym na tabliczce znamionowej. Można je zasilac wyłącznie jednofazowym prądem przemiennym. Jest ono podwójnie izolowane, dlatego też można je zasilac z gniazda bez uziemienia.

ENF100-1

W przypadku niskonapięciowych sieci elektroenergetycznych o napięciu pomiędzy 220 V a 250 V.

Włączanie i wyłączanie urządzeń elektrycznych powoduje wahania napięcia. Posługiwanie się urządzeniem przy niesprzyjających parametrach zasilania może mieć niekorzystny wpływ na działanie innych urządzeń. Przy impedancji sieci zasilającej mniejszej lub równej 0,37 Ohm można założyć, że niekorzystne efekty nie wystąpią. Gniazdo zasilające używane do podłączenia tego urządzenia powinno być zabezpieczone bezpiecznikiem topikowym lub automatycznym o zwłocznej charakterystyce wyłączenia.

Poziom hałasu i drgań

Typowy równoważny poziomy dźwięku A określony w oparciu o EN60745:

- Poziomy ciśnienia akustycznego (L_{PA}): 95 dB(A)
- Poziomy mocy akustycznej (L_{WA}): 106 dB(A)
- Niepewność (K): 3 dB(A)

Należy stosować ochroniacze na uszy

ENG900-1

Drgania

Całkowita wartość poziomu drgań (suma wektorów w 3 osiach) określona zgodnie z normą EN60745:

- Tryb pracy: cięcie drewna
- Emisja drgań (a_{h,w}): 3,0 m/s²
- Niepewność (K): 1,5 m/s²

ENG901-1

- Deklarowana wartość wytwarzanych drgań została zmierzona zgodnie ze standardową metodą testową i można ją wykorzystać do porównywania narzędzi.
- Deklarowaną wartość wytwarzanych drgań można także wykorzystać we wstępnej ocenie narażenia.

⚠ OSTRZEŻENIE:

- Drgania wytwarzane podczas rzeczywistego użytkowania elektronarzędzia mogą się różnić od wartości deklarowanej, w zależności od sposobu jego użytkowania.
- W oparciu o szacowane narażenie w rzeczywistych warunkach użytkowania należy określić środki bezpieczeństwa w celu ochrony operatora (uwzględniając wszystkie elementy cyklu działania, tj. czas, kiedy narzędzie jest wyłączone i kiedy pracuje na biegu jałowym, a także czas, kiedy jest włączone).

ENH101-15

Dotyczy tylko krajów europejskich

Deklaracja zgodności UE

Niniejszym firma Makita Corporation jako odpowiedzialny producent oświadcza, iż opisywane urządzenie marki Makita:

Opis maszyny:

RĘczna Pilarka Tarczowa

Model nr/ Typ: 5008MG

jest produkowane seryjnie oraz

jest zgodne z wymogami określonymi w następujących dyrektywach europejskich:

2006/42/EC

Jest produkowane zgodnie z następującymi normami lub dokumentami normalizacyjnymi:

EN60745

Dokumentacja techniczna przechowywana jest przez naszego autoryzowanego przedstawiciela na Europę, którym jest:

Makita International Europe Ltd.

Michigan Drive, Tongwell,

Milton Keynes, Bucks MK15 8JD, Anglia

30.1.2009



Tomoyasu Kato

Dyrektor

Makita Corporation

3-11-8, Sumiyoshi-cho,

Anjo, Aichi, 446-8502, JAPONIA

GEA010-1

Ogólne zasady bezpieczeństwa obsługi elektronarzędzi

⚠ OSTRZEŻENIE Przeczytaj wszystkie ostrzeżenia i instrukcje. Nie przestrzeganie ich może prowadzić do porażenia prądem, pożarów i/lub poważnych obrażeń ciała.

Wszystkie ostrzeżenia i instrukcje należy zachować do późniejszego wykorzystania.

OSTRZEŻENIA DOTYCZĄCE BEZPIECZNEJ EKSPLOATACJI PIŁY TARCZOWEJ

Procedury cięcia

1. **⚠ NIEBEZPIECZEŃSTWO:** Nie wolno zbliżać rąk do tarczy ani do strefy cięcia. Drugą rękę należy trzymać na pomocniczym uchwycie lub obudowie silnika. Trzymanie narzędzia oburącz chroni ręce przed zranieniem przez tarczę.
2. Nie wolno sięgać rękoma pod spód przecinanego elementu. Poniżej przecinanego elementu osłona nie chroni przed tarczą.
3. Głębokość cięcia należy dostosować do grubości przecinanego elementu. Poza dolną powierzchnię elementu może wystawać najwyżej jeden cały ząb tarczy.
4. **Przecinanego elementu nie wolno trzymać w rękach bądź na nodze. Element należy zamocować do stabilnej podstawy.** Prawidłowe podparcie elementu jest istotne, ponieważ minimalizuje stopień zagrożenia dla operatora i ryzyko zakleszczenia się tarczy oraz utraty kontroli.

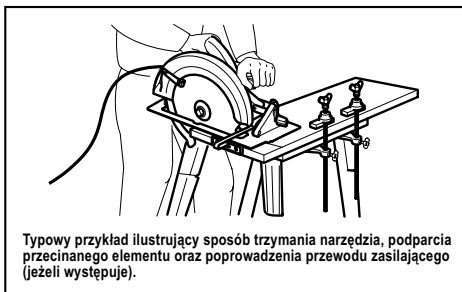

000157

5. Jeśli narzędzie tnące podczas pracy może zetknąć się z ukrytymi przewodami elektrycznymi bądź własnym przewodem zasilającym, należy trzymać urządzenie wyłącznie za izolowane uchwyty. Zetknięcie z przewodem elektrycznym pod napięciem spowoduje, że także odsłonięte elementy metalowe narzędzia znajdują się pod napięciem i mogą grozić porażeniem operatora prądem elektrycznym.
6. Podczas cięcia wzdłużnego należy zawsze stosować prowadnicę wzdłużną lub prowadnicę prostą. Zwiększa to dokładność cięcia i zmniejsza prawdopodobieństwo uwięzienia tarczy.
7. Zawsze należy używać tarcz o prawidłowym rozmiarze i kształcie (romb lub koło) otworu na wałek. Tarcze, które nie pasują do osprzętu do ich montażu w narzędziu, będą obracać się mimośrodowo, grożąc utratą kontroli.

8. **Nie wolno używać uszkodzonych albo niewłaściwych podkładek albo śrub do mocowania tarczy.** Podkładki i śruba do mocowania tarczy zostały zaprojektowane specjalnie pod kątem opisywanego narzędzia w celu zapewnienia jego optymalnego działania i bezpieczeństwa obsługi.

Przyczyny odrzutu i związane z nim ostrzeżenia

- odrzut stanowi nagłą reakcję zakleszczoną, zablokowaną lub wygiętą tarczy, polegającą na niekontrolowanym uniesieniu pilarki w górę i wyrzuceniu jej z przecinanego elementu w kierunku operatora;
- Gdy wskutek zaciskania się materiału z obu stron rządu tarcza zakleszczy się, wówczas reakcja silnika spowoduje gwałtowne wypchnięcie urządzenia w tył w kierunku operatora;
- jeżeli podczas cięcia prowadzona w materiale tarcza zostanie skrzywiona lub wygięta, zęby znajdujące się na jej tylnej krawędzi mogą wkląć się w górną powierzchnię drewna wypychając tarczę z rządu i powodując odskoczenie narzędzia w tył w kierunku operatora.

Odrzut jest wynikiem nieprawidłowej eksploatacji pilarki i/lub niewłaściwych procedur lub warunków jej obsługi. Można go uniknąć podejmując odpowiednie środki ostrożności, które podano poniżej.

9. **Przez cały czas pilarkę należy trzymać mocno oburącz, ustawiając ręce w taki sposób, aby przeciwdziałać siłom odrzutu. Nie wolno stać na linii tarczy, lecz po jednej albo po drugiej jej stronie.** Odrzut może spowodować odskoczenie narzędzia w tył. Operator może jednak kontrolować siły odrzutu, jeżeli zostaną podjęte odpowiednie środki ostrożności.
10. **W przypadku zakleszczenia się tarczy lub przerwania operacji cięcia z jakiegokolwiek powodu należy zwolnić język spustowy przełącznika, trzymając narzędzie w materiale do momentu całkowitego zatrzymania się tarczy. Nie wolno wyciągać lub wycofywać narzędzia z przecinanego elementu, gdy tarcza znajduje się w ruchu, bowiem w przeciwnym razie może wystąpić odrzut.**Należy zbadać przyczynę zakleszczenia się tarczy i podjąć stosowne środki zaradcze, aby ją wyeliminować.
11. **Przed ponownym uruchomieniem narzędzia znajdującego się w elemencie należy ustawić tarczę tnącą w środku rządu i sprawdzić, czy zęby tarczy nie są wbite w materiał.** Jeżeli tarcza będzie zablokowana, wówczas w momencie uruchomienia pilarki może zostać wypchnięta ku górze albo wystąpi odrzut.
12. **Duże płyty należy podparć, aby zminimalizować ryzyko zakleszczenia tarczy i odrzutu.** Duże płyty mają tendencję do wyginania się pod własnym ciężarem. Podpory powinny być ustawione pod płytą w sąsiedztwie linii cięcia po

obu jej stronach oraz w pobliżu końców płyty.

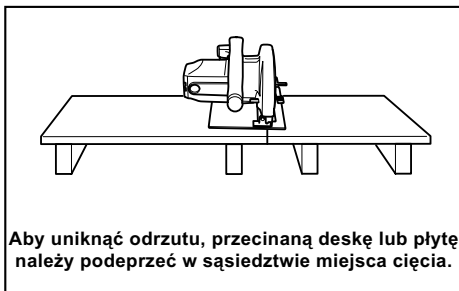

000154

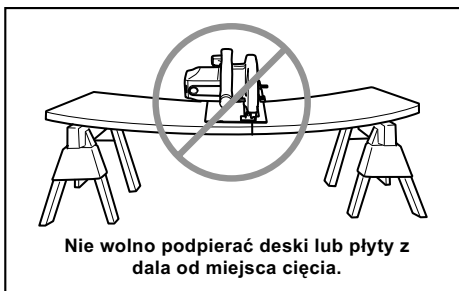

000156

13. **Nie wolno używać tępych lub uszkodzonych tarcz.** Nienaostrome lub niewłaściwie zainstalowane tarcze dają wąski rząz, który jest przyczyną nadmiernego tarcia, zakleszczania się tarczy i odrzutu.
14. **Przed przystąpieniem do cięcia należy dobrze dokręcić i zablokować dźwignie ustawienia głębokości i kąta cięcia.**Przesunięcie się elementów regulacyjnych w trakcie cięcia może doprowadzić do zakleszczenia tarczy i odrzutu narzędzia.
15. **Należy zachować szczególną ostrożność w przypadku wykonywania cięcia w ścianach bądź innych pustych przestrzeniach.** Wystająca tarcza tnąca może zagłębić się w niewidoczne elementy, które z kolei mogą wywołać odrzut.
16. **Narzędzie należy trzymać ZAWSZE oburącz. NIE WOLNO trzymać ręki lub palców za pilarką.**W przypadku wystąpienia odrzutu pilarka może z łatwością odskoczyć w tył przesuując się po ręce, powodując poważne obrażenia.

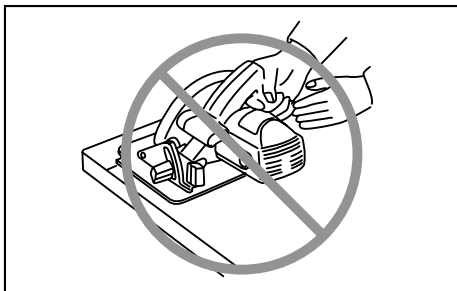

000194

17. **Pilarkę należy prowadzić bez używania nadmiernej siły. Pilarkę należy popychać do przodu z prędkością, przy której tarcza nie zwalnia podczas cięcia.** Nadmierny docisk może bowiem powodować powstawanie nierównych rżazów, prowadzić do utraty precyzji cięcia i stwarzać możliwość odrzutu.

Funkcja osłony dolnej

18. **Każdorazowo przed użyciem sprawdzić, czy osłona dolna prawidłowo się zamyka. Nie wolno uruchamiać pilarki, jeżeli osłona nie przesuwają się swobodnie i zamyka się z opóźnieniem. Osłony dolnej nie wolno w żadnym wypadku przywiązywać ani w inny sposób unieruchamiać w pozycji otwartej.** Jeżeli narzędzie przypadkowo upadnie, osłona może ulec wygięciu. Należy więc ją unieść za pomocą uchwytu cofania i upewnić się, czy swobodnie się przesuwa i nie dotyka tarczy lub innego elementu przy wszystkich ustawieniach kąta i głębokości cięcia.
19. **Sprawdzić działanie sprężyny osłony dolnej. Jeżeli osłona i sprężyna nie działają prawidłowo, wówczas przed użyciem narzędzia należy zlecić ich naprawę.** Osłona dolna może przesuwają się z oporami wskutek uszkodzonych elementów, osadów żywicy oraz nagromadzonych zabrudzeń.
20. **Oslonę dolną wolno cofać ręcznie tylko w przypadku specjalnych cięć, typu „cięcia wgłębne” i „cięcia złożone”.** Unieść osłonę dolną za pomocą uchwytu cofania i, gdy tylko tarcza wejdzie w materiał, zwolnić ją. W przypadku pozostałych operacji cięcia osłona dolna powinna działać w sposób automatyczny.
21. **Przed odłożeniem narzędzia na stół lub podłogę należy zwrócić uwagę, czy osłona dolna zasłania tarczę.** Nieosłonięta tarcza, obracająca się siłą bezwładności, spowoduje ruch narzędzia w tył, które będzie cięło wszystko co napotka na swojej drodze. Należy mieć świadomość, że od momentu zwolnienia przełącznika do chwili zatrzymania się tarczy upływa pewien czas.

22. **Aby sprawdzić dolną osłonę, należy ją otworzyć ręką, a następnie zwolnić i obserwować zamknięcie osłony. Należy również sprawdzić, czy uchwyt wysuwany nie styka się z obudową narzędzia.** Pozostawienie odsłoniętej tarczy jest **BARDZO NIEBEZPIECZNE** i może prowadzić do poważnych obrażeń ciała.

Dodatkowe ostrzeżenia dotyczące bezpieczeństwa

23. **W przypadku cięcia wilgotnego drewna, impregnowanej ciśnieniowo tarcicy lub drewna z sękami zachować szczególną ostrożność.** Utrzymywać jednostajny ruch posuwisty narzędzia bez zmniejszania prędkości obrotowej tarczy w celu uniknięcia przegrzania się zębów piły.
24. **Nie próbować wyjmować zablokowanego materiału, gdy tarcza znajduje się w ruchu. Przed chwyceniem zablokowanego materiału poczekać aż tarcza zatrzyma się całkowicie.** Po wyłączeniu tarczy obracają się bezwładnie.
25. **Nie tnij gwoździ.** Przed przystąpieniem do cięcia należy skontrolować tarcicę i usunąć z niej wszystkie gwoździe.
26. **Podstawę pilarki umieścić po tej stronie przecinanego elementu, która jest dobrze podparta, a nie po tej, która odpada w momencie przecięcia.** Dla przykładu rys. 1 ilustruje **PRAWDŹLIWY** sposób odcinania końca deski, a rys. 2 – sposób **NIEPRAWDŹLIWY**. Jeżeli przecinany element jest krótki lub ma niewielkie rozmiary, należy go unieruchomić. **NIE WOLNO PRZYTRZYMYWAĆ KRÓTKICH ELEMENTÓW RĘKĄ!**

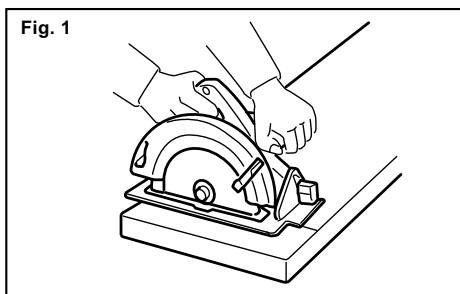

000147

Fig. 2

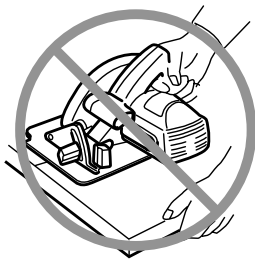

000150

27. **Przed odłożeniem narzędzia po zakończonej operacji cięcia należy upewnić się, czy osłona dolna zamknęła się i czy tarcza jest nieruchoma.**
28. **Nie wolno podejmować prób cięcia pilarką zamocowaną do góry nogami w imadle. Jest to wyjątkowo niebezpieczne i może prowadzić do poważnych wypadków.**

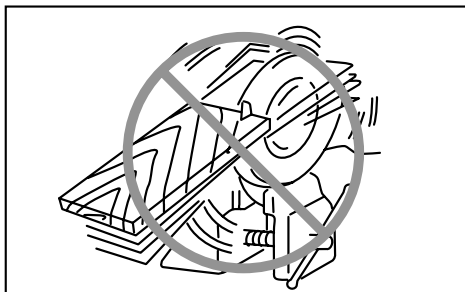

000029

29. **Niektóre materiały zawierają substancje chemiczne, które mogą być toksyczne. Unikać wdychania i kontaktu ze skórą. Przestrzegać przepisów bezpieczeństwa podanych przez dostawcę materiałów.**
30. **Nie wolno zatrzymywać tarczy wywierając na nią poprzeczny nacisk.**
31. **Zawsze używaj tarcz zalecanych w niniejszej instrukcji obsługi. Nie wolno używać żadnych tarcz.**
32. **Tarcza powinna być zawsze naostrzona i czysta. Stwardniała żywica i smoła drzewna na tarczach spawalnia ruch obrotowy pilarki i zwiększa ryzyko odrzutu. Tarcza tnąca powinna być zawsze czysta. W celu oczyszczenia tarczy należy ją najpierw wymontować z narzędzia, następnie oczyścić zmywaczem do żywicy i smoly, gorącą wodą lub naftą. Nie wolno stosować benzyny.**
33. **Do pracy należy zakładać maskę przeciwpyłową oraz ochroniacze na uszy.**

ZACHOWAĆ INSTRUKCJE.

⚠OSTRZEŻENIE:

NIE WOLNO pozwolić, aby wygoda lub rutyna (nabyta w wyniku wielokrotnego używania narzędzia) zastąpiły ściśle przestrzeganie zasad bezpieczeństwa obsługi. **NIEWŁAŚCIWE UŻYTKOWANIE** narzędzia lub nieostrożność przy stosowaniu się do zasad bezpieczeństwa podanych w niniejszej instrukcji obsługi może prowadzić do poważnych obrażeń ciała.

OPIS DZIAŁANIA

⚠UWAGA:

- Przed rozpoczęciem regulacji i sprawdzania działania elektronarzędzia, należy upewnić się, czy jest ono wyłączone i nie podłączone do sieci.

Dostosowywanie głębokości cięcia

Rys.1

⚠UWAGA:

- Po zakończeniu regulacji głębokości cięcia należy zawsze dobrze dokręcić dźwignię.

Poluzuj dźwignię na prowadnicy głębokości i przesunij podstawę w górę lub w dół. Po ustawieniu wybranej głębokości cięcia zablokuj podstawę dokręcając dźwignię.

Głębokość cięcia powinna być ustawiona w taki sposób, aby pod spodem przecinanego elementu tarcza nie wystawała więcej niż na wysokość jednego zęba, co zapewni czystsze i bezpieczniejsze cięcie. Stosowanie prawidłowego ustawienia głębokości cięcia zmniejsza ryzyko niebezpiecznych ODRZUTÓW, które grożą obrażeniami ciała.

Cięcie pod kątem

Rys.2

Ogranicznik

Przekręć ogranicznik tak, aby jego strzałka wskazywała jedno z trzech położeń (22,5°,45°,50°). Następnie pochyl do oporu podstawę narzędzia i unieruchom podstawę dźwignią. Uzyska się wtedy taki sam kąt jak ten wskazywany przez strzałkę.

Ustawianie kąta cięcia

Poluzuj dźwignię i ustaw podstawę narzędzia na kąt cięcia 0°, po czym zablokuj dźwignię.

Przekręć ogranicznik tak, aby jego strzałka wskazywała jedno z trzech położeń (22,5°,45°,50°), które musi być większe lub równe żądanemu kątowi cięcia.

Poluzuj ponownie dźwignię, po czym nachyl i zablokuj podstawę narzędzia pod żądanym kątem.

UWAGA:

- Gdy zmieniasz pozycję ogranicznika, konieczne jest poluzowanie dźwigni i przechylenie kąta cięcia na numer mniejszy od numeru żądanej pozycji ogranicznika.

- Gdy strzałka na ograniczniku wskazuje 22,5, kąt cięcia może być ustawiony w przedziale 0 - 22,5°; gdy strzałka wskazuje 45, kąt może być ustawiony na wartość 0 - 45°; natomiast gdy strzałka wskazuje 50, kąt może być ustawiony na 0 - 50°.

Prowadzenie narzędzia wzdłuż zadanej linii

Rys.3

W przypadku cięć prostych wyrównaj punkt A w przedniej części podstawy z linią cięcia. W przypadku cięć pod kątem 45° wyrównaj z nią punkt B.

Włączanie

Rys.4

⚠UWAGA:

- Przed podłączeniem elektronarzędzia do sieci zawsze sprawdzać czy spust włącznika działa poprawnie i wraca do pozycji "OFF" po zwolnieniu. Aby uruchomić narzędzie, należy pociągnąć za język spustowy przełącznika. W celu zatrzymania urządzenia wystarczy zwolnić język spustowy przełącznika.

Włączanie lampki

Rys.5

⚠UWAGA:

- Należy uważać, aby nie uderzyć w lampkę. Można ją w ten sposób uszkodzić lub skrócić okres jej eksploatacji.
- Nie patrzeć na światło ani bezpośrednio na źródło światła.

Kontrolka zasilania zapala się w momencie podłączenia narzędzia do zasilania. Świeci się ona, dopóki narzędzie nie zostanie odłączone od zasilania.

Jeżeli kontrolka nie zapala się, uszkodzony jest przewód zasilający albo żarówka. Jeżeli kontrolka jest zapalona, ale narzędzia nie można uruchomić, wówczas mamy do czynienia z zużyciem szczotek bądź uszkodzeniem silnika lub przełącznika.

UWAGA:

- Użyć suchej tkaniny aby zetrzeć zanieczyszczenia z osłony lampki. Uważać, aby nie zarysować osłony lampki, gdyż może to zmniejszyć natężenie oświetlenia.

MONTAŻ

⚠UWAGA:

- Przed wykonywaniem jakichkolwiek czynności na elektronarzędziu należy upewnić się, czy jest ono wyłączone i nie podłączone do sieci.

Przechowywanie klucza sześciokątnego

Rys.6

Klucz sześciokątny jest przechowywany w narzędziu. Aby wyjąć klucz sześciokątny, należy go obrócić ku sobie i wyciągnąć.

Aby zainstalować klucz sześciokątny, należy go umieścić na uchwycie i obracać, dopóki nie zetknie się z występem na uchwycie.

Demontaż lub montaż tarczy

Rys.7

⚠UWAGA:

- Tarczę należy montować w taki sposób, aby zęby znajdujące się w przedniej części narzędzia były skierowane ku górze.
- Do zakładania i zdejmowania tarczy należy używać wyłącznie klucza firmy Makita.

W celu zdemontowania tarczy należy nacisnąć blokadę wałka, aby tarcza nie mogła się obracać, i odkręcić kluczem śrubę sześciokątną przeciwnie do ruchu wskazówek zegara. Następnie wyciągnij śrubę sześciokątną i ściągnij kołnierz zewnętrzny oraz tarczę. Aby zamontować tarczę, należy wykonać procedurę demontażu w odwrotnej kolejności. **UPEWNIĆ SIĘ, ŻE ŚRUBA Z ŁBEM SZEŚCIOKĄTNYM ZOSTAŁA MOCNO DOKRĘCONA W KIERUNKU ZGODNYM Z RUCHEM WSKAZÓWEK ZEGARA.**

Rys.8

W przypadku wymiany tarczy należy koniecznie oczyścić osłonę górną i dolną z nagromadzonych trocin. Czynność ta jednak nie może zastąpić kontroli poprawności działania osłony dolnej przed każdorazowym użyciem narzędzia.

Podłączenie odkurzacza

Rys.9

W celu zachowania czystości podczas operacji cięcia, podłącz do narzędzia odkurzacz firmy Makita. Przykręć wkrętami złączkę do narzędzia. Następnie zgodnie z rysunkiem podłącz wąż odkurzacza do wspomnianej złączki.

DZIAŁANIE

⚠UWAGA:

- Narzędzie należy prowadzić spokojnie wzdłuż linii prostej. Stosowanie nadmiernej siły lub zmiana kierunku prowadzenia narzędzia powoduje przegrzanie silnika i stwarza zagrożenie wystąpienia niebezpiecznego odrzutu, który może być przyczyną poważnych obrażeń.

Rys.10

Należy zawsze używać uchwytu przedniego i tylnego podczas pracy trzymać narzędzie za oba te uchwyty. Narzędzie zaopatrzone jest zarówno w uchwyt przedni jak i rękojeść tylną. Jeżeli pilarka trzymana jest oburącz, nie ma możliwości pokaleczenia rąk przez tarczę. Ustaw podstawę narzędzia na elemencie do cięcia w taki sposób, aby tarcza nie stykała się z nim. Następnie włącz narzędzie i odczekaj, aż tarcza uzyska pełną prędkość. Następnie po prostu przesuwaj narzędzie płynnie do przodu nad ciętym materiałem, trzymając je

plasko, aż do zakończenia cięcia.

Aby uzyskać gładkie rzazy, staraj się ciąć w linii prostej i utrzymywać stałą prędkość posuwu. Jeżeli narzędzie zboczy z zamierzonej linii cięcia, nie próbuj skręcać narzędziem ani wracać do niej na siłę. Można bowiem w ten sposób zakleszczyć tarczę, zwiększając ryzyko niebezpiecznego odrzutu i ewentualnych poważnych obrażeń. Zwolnij przełącznik, odczekaj, aż tarcza zatrzyma się, a następnie wycofaj narzędzie. Ustaw narzędzie wzdłuż nowej linii cięcia i rozpocznij cięcie na nowo. Stań w taki sposób, aby wylatujące z pilarki wióry i trociny były skierowane w przeciwną stronę. Korzystaj z okularów ochronnych, aby zmniejszyć ryzyko zaprószenia.

Prowadnica wzdłużna (osprzęt dodatkowy)

Rys.11

Poręczna prowadnica wzdłużna pozwala wykonywać wyjątkowo dokładne cięcia proste. Wystarczy tylko ciasno nasunąć prowadnicę na krawędź elementu do cięcia i zablokować ją w tym położeniu za pomocą śruby w przedniej części podstawy. Umożliwia ona również wykonywanie powtarzalnych cięć o tej samej szerokości.

KONSERWACJA

⚠ UWAGA:

- Przed wykonywaniem kontroli i konserwacji należy się zawsze upewnić, czy elektronarzędzie jest wyłączone i nie podłączone do sieci.
- Nie wolno używać benzyny, benzenu, rozpuszczalnika, alkoholu itp. Substancje takie mogą spowodować odbarwienia, odkształcenia lub pęknięcia.

Regulacja dokładności cięcia 90° (w pionie)

Ta regulacja została przeprowadzona fabrycznie. Jeśli jednak kąt cięcia wymaga regulacji należy ustawić go przy pomocy śruby regulacyjnej używając do tego celu klucza sześciokątnego przykładając odpowiednio ekierkę do powierzchni tarczy i podłoża.

Rys.12

Rys.13

Wymiana szczotek węglowych

Rys.14

Systematycznie wyjmować i sprawdzać szczotki węglowe. Wymieniać je, gdy ich zużycie sięga znaku granicznego. Szczotki powinny być czyste i łatwo wchodzić w uchwyt. Należy wymieniać obydwie szczotki jednocześnie. Stosować wyłącznie identyczne szczotki węglowe.

Do wyjęcia pokrywek uchwytów szczotek używać śrubokrętu. Wyjąć zużyte szczotki węglowe, włożyć nowe i zabezpieczyć pokrywkami uchwytów szczotek.

Rys.15

Dla zachowania BEZPIECZEŃSTWA i NIEZAWODNOŚCI wyrobu, naprawy oraz inne prace konserwacyjne i regulacyjne powinny być wykonywane przez Autoryzowane Centra Serwisowe Makita, wyłącznie przy użyciu części zamiennych Makita.

AKCESORIA OPCJONALNE

⚠ UWAGA:

- Zaleca się stosowanie wymienionych akcesoriów i dodatków razem z elektronarzędziem Makita opisanym w niniejszej instrukcji. Stosowanie jakichkolwiek innych akcesoriów i dodatków może stanowić ryzyko uszkodzenia ciała. Stosować akcesoria i dodatki w celach wyłącznie zgodnych z ich przeznaczeniem.

W razie potrzeby, wszelkiej pomocy i szczegółowych informacji na temat niniejszych akcesoriów udzieli Państwu lokalne Centra Serwisowe Makita.

- Tarcza stalowa z ostrzami z węglików

| | |
|--|---|
| Kombinacja | Ostrze do zastosowań ogólnych, do szybkiego i równego cięcia wzdłużnego, poprzecznego i pod kątem |
| Drewno wilgotne/impregnowane ciśnieniowo | Narzędzie zaprojektowane zostało do szybkiego cięcia wilgotnego lub impregnowanego ciśnieniowo drewna |
| Precyzyjne cięcie poprzeczne | Do czystego cięcia stojów bez odprysków |

006549

- Prowadnica wzdłużna
- Klucz sześciokątny
- Dysza odpylania (złączka)

UWAGA:

- Niektóre pozycje znajdujące się na liście mogą być dołączone do pakietu narzędziowego jako akcesoria standardowe. Mogą to być różne pozycje, w zależności od kraju.

ROMÂNĂ (Instrucțiuni originale)

Explicitarea vederii de ansamblu

| | | |
|--------------------------------------|----------------------------------|---------------------------------------|
| 1-1. Ghidaj de reglare a adâncimii | 7-1. Cheie inbus | 10-3. Talpă |
| 1-2. Pârghie | 7-2. Pârghie de blocare a axului | 11-1. Rigla de ghidare |
| 2-1. Pârghie | 8-1. Pânză de ferăstrău | 12-1. Talpă |
| 2-2. Opritor pozitiv | 8-2. Șurub cu cap hexagonal | 12-2. Șurub de reglare |
| 2-3. Săgeata de pe opritorul pozitiv | 8-3. Flanșă exterioară | 13-1. Echer |
| 3-1. Talpă | 8-4. Flanșă interioară | 14-1. Marcaj limită |
| 4-1. Trăgaciul întrerupătorului | 8-5. Inel | 15-1. Capacul suportului pentru perii |
| 5-1. Lampă | 9-1. Aspirator | 15-2. Șurubelniță |
| 6-1. Cheie inbus | 10-1. Mâner posterior | |
| 6-2. Protuberanță | 10-2. Mâner frontal | |

SPECIFICAȚII

| | | |
|-------------------------------------|--------|---------|
| Model | | 5008MG |
| Diametrul pânzei de ferăstrău | | 210 mm |
| Adâncime maximă de tăiere | la 90° | 75,5 mm |
| | la 45° | 57 mm |
| | la 50° | 51,5 mm |
| Turația în gol (min ⁻¹) | | 5.200 |
| Lungime totală | | 332 mm |
| Greutate netă | | 5,1 kg |
| Clasa de siguranță | | □/II |

- Datorită programului nostru continuu de cercetare și dezvoltare, caracteristicile pot fi modificate fără o notificare prealabilă.
- Specificațiile pot varia în funcție de țară.
- Greutatea este specificată conform procedurii EPTA-01/2003

ENE028-1

ENG905-1

Destinația de utilizare

Mașina este destinată executării tăierilor longitudinale și transversale, drepte și oblice, în lemn, menținând un contact ferm cu piesa de prelucrat.

ENF002-2

Sursă de alimentare

Unealta trebuie conectată doar la o sursă de alimentare cu aceeași tensiune precum cea indicată pe plăcuța indicatoare a caracteristicilor tehnice și poate fi operată doar de la o sursă de curent alternativ cu o singură fază. Acestea au o izolație dublă și, drept urmare, pot fi utilizate de la prize fără împământare.

ENF100-1

Pentru sisteme publice de distribuție a energiei electrice de joasă tensiune între 220 V și 250 V.

Operațiile de comutare ale aparatului electric generează fluctuații ale tensiunii. Funcționarea acestui dispozitiv în condiții de alimentare electrică nefavorabile poate afecta funcționarea altor echipamente. Cu o impedanță a rețelei electrice mai mică de 0,37 Ohmi, se poate presupune că nu vor exista efecte negative. Priza de alimentare folosită pentru acest dispozitiv trebuie să fie protejată cu o siguranță fuzibilă sau un întrerupător de protecție cu caracteristică de declanșare lentă.

Emisie de zgomot

Nivelul de zgomot normal ponderat A determinat în conformitate cu EN60745:

Nivel de presiune acustică (L_{pA}): 95 dB(A)

Nivel putere sonoră (L_{WA}): 106 dB(A)

Eroare (K): 3 dB(A)

Purtați mijloace de protecție a auzului

ENG900-1

Vibrații

Valoarea totală a vibrațiilor (suma vectorilor tri-axiali) determinată conform EN60745:

Mod de funcționare: tăierea lemnului

Nivel de vibrații ($a_{h,W}$): 3,0 m/s²

Incertitudine (K): 1,5 m/s²

ENG901-1

- Nivelul de vibrații declarat a fost măsurat în conformitate cu metoda de test standard și poate fi utilizat pentru compararea unei unelte cu alta.
- Nivelul de vibrații declarat poate fi, de asemenea, utilizat într-o evaluare preliminară a expunerii.

AVERTISMENT:

- Nivelul de vibrații în timpul utilizării reale a uneltei electrice poate diferi de valoarea nivelului declarat,

în funcție de modul în care unealta este utilizată.

- Asigurați-vă că identificați măsurile de siguranță pentru a proteja operatorul, acestea fiind bazate pe o estimare a expunerii în condiții reale de utilizare (luând în considerare toate părțile ciclului de operare, precum timpul în care unealta a fost oprită, sau a funcționat în gol, pe lângă timpul de declanșare).

ENH101-15

Numai pentru țările europene

Declarație de conformitate CE

Noi, Makita Corporation ca producător responsabil, declarăm că următorul(oarele) utilaj(e):

Destinația utilajului:

Ferăstrău circular

Modelul nr. / Tipul: 5008MG

este în producție de serie și

Este în conformitate cu următoarele directive europene:

2006/42/EC

Și este fabricat în conformitate cu următoarele standarde sau documente standardizate:

EN60745

Documentațiile tehnice sunt păstrate de reprezentantul nostru autorizat în Europa care este:

Makita International Europe Ltd.

Michigan Drive, Tongwell,

Milton Keynes, Bucks MK15 8JD, Anglia

30.1.2009



000230

Tomoyasu Kato
Director

Makita Corporation
3-11-8, Sumiyoshi-cho,
Anjo, Aichi, 446-8502, JAPONIA

GEA010-1

Avertismente generale de siguranță pentru unelte electrice

⚠️ AVERTIZARE Citiți toate avertizările de siguranță și toate instrucțiunile. Nerespectarea acestor avertizări și instrucțiuni poate avea ca rezultat electrocutarea, incendiul și/sau rănirea gravă.

Păstrați toate avertismentele și instrucțiunile pentru consultări ulterioare.

AVERTISMENTE PRIVIND SIGURANȚA PENTRU FERĂSTRĂU CIRCULAR

Proceduri de tăiere

- ⚠️ PERICOL: Țineți mâinile la distanță de zona de tăiere și pânda de ferăstrău. Țineți a doua mână pe mânerul auxiliar sau pe carcasa motorului.** Dacă ambele mâini sunt fixate pe ferăstrău, acestea nu pot fi tăiate de pânda.
- Nu introduceți mâinile sub piesa prelucrată.** Apărătoarea nu vă poate proteja împotriva pânzei sub piesa prelucrată.
- Reglați adâncimea de tăiere la grosimea piesei de prelucrat.** Sub piesa de prelucrat trebuie să fie vizibil mai puțin decât un dinte complet al pânzei.
- Nu țineți niciodată piesa pe care o tăiați în mâini sau pe picioare. Fixați piesa de prelucrat pe o platformă stabilă.** Este important să sprijiniți piesa de prelucrat în mod corespunzător, pentru a minimiza expunerea corpului, riscul de înțepenire a pânzei sau de pierdere a controlului.

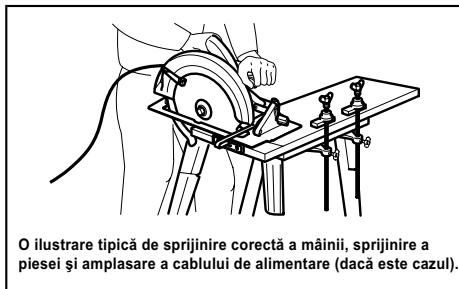

000157

- Țineți mașina electrică doar de suprafețele de prindere izolate când executați o operație în care scula de tăiere poate intra în contact cu cabluri ascunse sau cu propriul cablu.** Contactul cu un cablu aflat sub tensiune va pune sub tensiune și piesele metalice expuse ale mașinii și ar putea duce la electrocutarea utilizatorului.
- When ripping, always use a rip fence or straight edge guide.** This improves the accuracy of cut and reduces the chance of blade binding.
- Folosiți întotdeauna pânze cu găuri pentru arbore de dimensiuni și forme corecte (romboidale respectiv rotunde).** Pânzele care nu se potrivesc cu sistemul de montare al ferăstrăului vor funcționa excentric, provocând pierderea controlului.
- Nu folosiți niciodată șaibe sau șuruburi pentru pânda deteriorate sau necorespunzătoare.** Șaibele și șurubul pentru pânda au fost special concepute pentru acest ferăstrău, în vederea

obținerii unei performanțe optime și a siguranței în exploatare.

Cauze ale reculului și avertismente aferente

- Reculul este o reacție bruscă la înțepenirea, frecarea sau abaterea de la coliniaritate a pânzei de ferăstrău și cauzează o deplasare necontrolată a ferăstrăului în sus și către operator;
- când pânza este înțepenită sau prinsă strâns de închiderea fantei, pânza se blochează și reacția motorului respinge rapid mașina către operator;
- dacă pânza se răsușește sau nu mai este coliniară cu linia de tăiere, dinții de la marginea posterioară a pânzei se pot înfige fața superioară a lemnului cauzând extragerea pânzei din fantă și saltul acesteia către operator.

Reculul este rezultatul utilizării incorecte a ferăstrăului și/sau al procedurilor sau condițiilor de lucru necorespunzătoare, putând fi evitat prin adoptarea unor măsuri de precauție adecvate prezentate în continuare.

9. **Mențineți o priză fermă cu ambele mâini pe ferăstrău și poziționați-vă brațele astfel încât să contracarați forțele de recul. Poziționați-vă corpul de-o parte sau de cealaltă a pânzei, însă nu pe aceeași linie cu aceasta.** Reculul poate provoca un salt înapoi al ferăstrăului, însă forțele de recul pot fi controlate de operator, dacă se adoptă măsuri de precauție adecvate.
10. **Atunci când pânza se freacă, sau atunci când întrerupeți tăierea indiferent de motiv, eliberați butonul declanșator și mențineți ferăstrăul nemișcat în material până când pânza se oprește complet. Nu încercați niciodată să trageți ferăstrăul din piesa prelucrată sau să trageți ferăstrăul înapoi cu pânza aflată în mișcare deoarece există risc de recul.** Investigați cauza frecării pânzei și luați măsuri de eliminare a acesteia.
11. **Atunci când reporniți ferăstrăul din piesa prelucrată, centrați pânza de ferăstrău în fantă și verificați ca dinții ferăstrăului să nu fie angrenați în material.** Dacă pânza de ferăstrău se freacă, aceasta poate urca pe piesă sau poate recula din aceasta la repornirea ferăstrăului.
12. **Sprrijiniți panourile mari pentru a minimiza riscul de înțepenire și reculare a pânzei.** Panourile mari tind să se încovoieze sub propria greutate. Sub panou trebuie amplasate suporturi pe ambele laturi, lângă linia de tăiere și lângă marginea panoului.

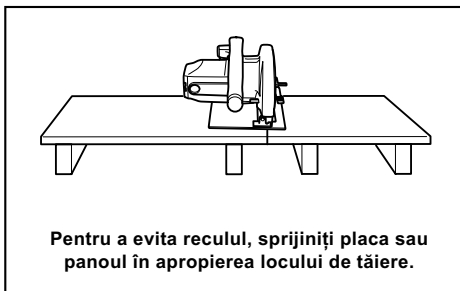

000154

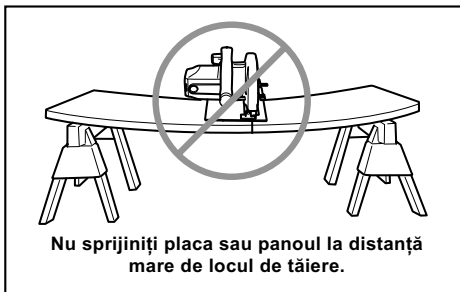

000156

13. **Nu folosiți pânze uzate sau deteriorate.** Pânzele neascuțite sau reglate necorespunzător generează o fantă îngustă care cauzează frecțiune, înțepenirea pânzei și recul.
14. **Pârghiile de reglare și blocare a adâncimii și înclinației de tăiere trebuie să fie strânse și fixate înainte de începerea tăierii.** Deplasarea reglajului pânzei în timpul tăierii poate cauza frecare și recul.
15. **Aveți deosebită grijă atunci când executați o tăiere în pereții existenți sau în alte zone mascate.** Pânza poate tăia obiecte care pot provoca un recul.
16. **Țineți ÎNTOTDEAUNA mașina ferm cu ambele mâini. Nu vă poziționați NICIODATĂ mâna sau degetele în spatele ferăstrăului.** Dacă apare un recul, ferăstrăul va sări ușor înapoi peste mâna dumneavoastră, provocând vătămări corporale grave.

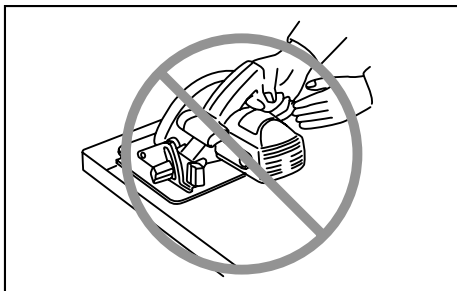

000194

17. **Nu forțați niciodată ferăstrăul. Împingeți ferăstrăul înainte la o viteză care să permită pânzei să taie fără să încetinească.** Forțarea ferăstrăului poate genera tăieturi neuniforme, reducerea preciziei și posibile reculuri.

Funcția apărătoarei inferioare

18. **Înainte de fiecare utilizare, verificați închiderea corectă a apărătoarei inferioare. Nu folosiți ferăstrăul dacă apărătoarea inferioară nu se mișcă liber și nu se închide instantaneu. Nu blocați și nici nu legați niciodată apărătoarea inferioară în poziția deschisă.** Dacă scăpați accidental ferăstrăul, apărătoarea inferioară se poate îndoi. Ridicați apărătoarea inferioară cu pârghia de retragere și asigurați-vă că aceasta se mișcă liber și nu atinge pânza sau orice altă piesă, la toate unghiurile și adâncimile de tăiere.
19. **Verificați funcționarea arcului apărătoarei inferioare. Dacă apărătoarea și arcul nu funcționează corect, acestea trebuie reparate înainte de utilizare.** Apărătoarea inferioară ar putea funcționa anevoios din cauza unor piese defecte, acumulări cleioase sau depuneri de resturi.
20. **Apărătoarea inferioară trebuie retrasă manual numai pentru tăieri speciale, cum ar fi "decupările prin plonjare" și "tăierile combinate".** Ridicați apărătoarea inferioară cu maneta de retragere și, imediat ce pânza penetrează materialul, eliberați apărătoarea inferioară. Pentru orice alte tipuri de tăiere, apărătoarea inferioară trebuie să funcționeze automat.
21. **Aveți grijă întotdeauna ca apărătoarea inferioară să acopere pânza înainte de a așeza ferăstrăul pe banc sau pe podea.** O pânză neprotejată, aflată în rotire liberă, va provoca deplasarea ferăstrăului înapoi, tăind orice obiecte din calea ei. Aveți în vedere timpul necesar pentru oprirea completă a pânzei după eliberarea comutatorului.
22. **Pentru a verifica apărătoarea inferioară, deschideți-o manual, apoi eliberați-o și examinați închiderea apărătoarei.** De asemenea, verificați ca maneta de retragere să

nu atingă carcasa mașinii. Este FOARTE PERICULOS să lăsați pânza expusă, acest lucru putând cauza vătămări corporale grave.

Avertizări de siguranță suplimentare

23. **Fiți deosebit de atenți când tăiați lemn umed, cherestea impregnată sub presiune sau lemn cu noduri.** Păstrați o viteză de avansare uniformă pentru mașină fără reducerea vitezei pânzei pentru a evita supraîncălzirea dinților pânzei.
24. **Nu încercați să îndepărtați materialul tăiat când pânza este în mișcare. Așteptați până când pânza se oprește înainte de a apuca materialul tăiat.** Pânzele continuă să se miște puțin și după oprirea mașinii.
25. **Evitați tăierea cuielor. Inspectați piesa de prelucrat și eliminați toate cuiile din cherestea înainte de tăiere.**
26. **Așezați porțiunea mai lată a tălpii ferăstrăului pe acea porțiune a piesei de prelucrat care este sprijinită solid, și nu pe porțiunea care va cădea în urma tăierii. Spre exemplu, figura 1 ilustrează modul CORECT de tăiere a capătului unei plăci, iar figura 2 ilustrează modul ERONAT de tăiere. Dacă piesa de prelucrat este scurtă sau mică, fixați-o. NU ÎNCERCAȚI SĂ ȚINEȚI PIESELE SCURTE CU MÂNA!**

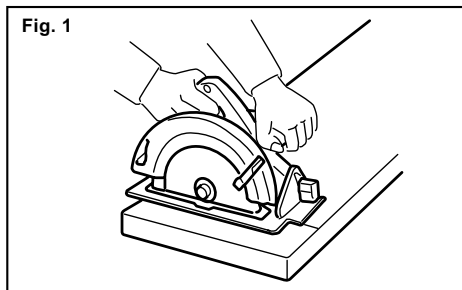

000147

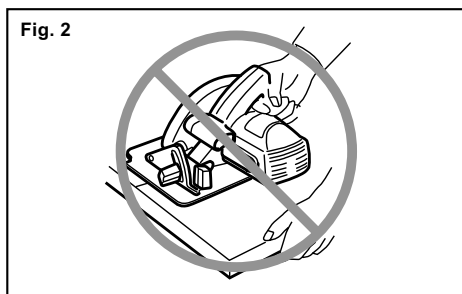

000150

27. **Înainte de a așeza mașina după finalizarea unei tăieri, asigurați-vă că apărătoarea inferioară s-a închis și că pânza s-a oprit complet.**

28. Nu încercați niciodată să tăiați cu ferăstrăul circular fixat în poziție răsturnată într-o menghină. Acest mod de utilizare este extrem de periculos și poate conduce la accidente grave.

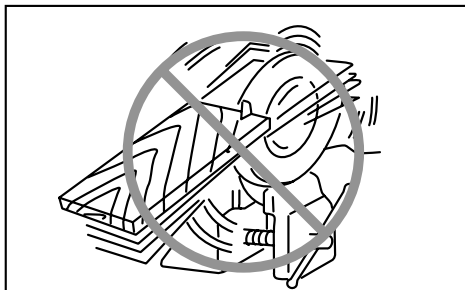

000029

29. Unele materiale conțin substanțe chimice care pot fi toxice. Aveți grijă să nu inhalați praful și evitați contactul cu pielea. Respectați instrucțiunile de siguranță ale furnizorului
30. Nu opriți pânza aplicând o presiune laterală asupra pânzei de ferăstrău.
31. Folosiți întotdeauna pânzele recomandate în acest manual. Nu folosiți discuri abrazive.
32. Păstrați pânza ascuțită și curată. Cleiul și rășina întărite pe pânze încetinesc ferăstrăul și sporesc riscul de recul. Păstrați pânza curată prin demontarea de pe mașină și curățarea ei cu soluție de îndepărtat cleiul și rășina, apă fierbinte sau petrol lampant. Nu folosiți niciodată benzină.
33. Purtați o mască de protecție contra prafului și mijloace de protecție a auzului când folosiți mașina.

PĂSTRAȚI ACESTE INSTRUCȚIUNI.

⚠️ AVERTISMENT:

NU permiteți comodității și familiarizării cu produsul (obținute prin utilizare repetată) să înlocuiască respectarea strictă a normelor de securitate pentru acest produs. **FOLOSIREA INCORECTĂ** sau nerespectarea normelor de securitate din acest manual de instrucțiuni poate provoca vătămări corporale grave.

DESCRIERE FUNCȚIONALĂ

⚠️ ATENȚIE:

- Asigurați-vă că ați oprit mașina și că ați debransat-o de la rețea înainte de a o regla sau de a verifica starea sa de funcționare.

Reglarea adâncimii de așchiere

Fig.1

⚠️ ATENȚIE:

- După reglarea adâncimii de tăiere, strângeți întotdeauna ferm pârghia.

Slăbiți pârghia de la ghidajul de reglare a adâncimii și deplasați talpa în sus sau în jos. Fixați talpa la adâncimea de tăiere dorită prin strângerea pârghiei.

Pentru tăieturi mai curate și mai sigure, reglați adâncimea de tăiere astfel încât sub piesa de prelucrat să nu fie proiectat mai mult de un singur dinte al pânzei. Utilizarea unei adâncimi de tăiere corecte ajută la reducerea potențialului de apariție a RECULULUI care poate provoca vătămări corporale.

Tăierea înclinată

Fig.2

Opritor pozitiv

Rotiți opritorul pozitiv astfel încât săgeata de pe acesta să fie orientată într-una dintre cele trei poziții (22,5°, 45°, 50°). Apoi, înclinați talpa mașinii până când se oprește și fixați talpa cu pârghia. În acest moment, se obține același unghi ca cel indicat de săgeată.

Reglarea unghiului de înclinație

Slăbiți pârghia și reglați de probă talpa mașinii la un unghi de înclinație de 0°, apoi strângeți ferm pârghia.

Rotiți opritorul pozitiv astfel încât săgeata de pe acesta să fie orientată într-una dintre cele trei poziții (22,5°, 45°, 50°) care este egală sau mai mare decât unghiul de înclinație dorit.

Slăbiți din nou pârghia și apoi înclinați și fixați ferm talpa mașinii la unghiul dorit.

NOTĂ:

- Pentru a modifica poziția opritorului pozitiv, slăbiți pârghia și reglați înclinarea la un unghi mai mic decât numărul poziției dorite a opritorului.
- Când săgeata de pe opritorul pozitiv indică 22,5, unghiul de înclinație poate fi reglat între 0 - 22,5°; când săgeata indică 45, înclinația poate fi reglată între 0 - 45°; când săgeata indică 50, înclinația poate fi reglată între 0 - 50°.

Vizare

Fig.3

Pentru tăieri drepte, aliniați poziția A din partea din față a tălpii cu linia dumneavoastră de tăiere. Pentru tăieri înclinate la 45°, aliniați poziția B.

Acționarea întrerupătorului

Fig.4

⚠️ATENȚIE:

- Înainte de a branșa mașina la rețea, verificați dacă trăgaciul întrerupătorului funcționează corect și dacă revine la poziția "OFF" (oprit) atunci când este eliberat.

Pentru a porni mașina, apăsați pur și simplu butonul declanșator. Eliberați butonul declanșator pentru a opri mașina.

Aprinderea lămpii

Fig.5

⚠️ATENȚIE:

- Nu aplicați șocuri lămpii, în caz contrar aceasta poate fi deteriorată sau își poate reduce durata de exploatare.
- Nu priviți direct în raza sau în sursa de lumină.

Lampa se aprinde atunci când mașina este conectată. Lampa rămâne aprinsă până la deconectarea mașinii.

Dacă lampa nu se aprinde, cablul de alimentare sau lampa ar putea fi defecte. Dacă lampa este aprinsă dar mașina nu pornește chiar dacă este pornită, perile de cărbune ar putea fi consumate, sau motorul sau comutatorul de PORNIRE/OPRIRE ar putea fi defecte.

NOTĂ:

- Folosiți o cârpă curată pentru a șterge depunerile de pe lentila lămpii. Aveți grijă să nu zgâriați lentila lămpii, deoarece calitatea iluminării va fi afectată.

MONTARE

⚠️ATENȚIE:

- Asigurați-vă că ați oprit mașina și că ați deconectat-o de la rețea înainte de a efectua vreo intervenție asupra mașinii.

Depozitarea cheii inbus

Fig.6

Cheia inbus este depozitată la mașină. Pentru a scoate cheia inbus, rotiți-o către dumneavoastră și extrageți-o. Pentru a instala cheia inbus, amplasați-o pe mâner și rotiți-o până când intră în contact cu protuberanța de pe mâner.

Demontarea sau montarea pânzei de ferăstrău

Fig.7

⚠️ATENȚIE:

- Asigurați-vă că pânza este montată cu dinții îndreptați în sus în partea frontală a mașinii.
- Folosiți numai cheia Makita la montarea și demontarea pânzei.

Pentru a demonta pânza, apăsați pârghia de blocare a axului astfel încât pânza să nu se poată roti și folosiți cheia inbus pentru a deșuruba șurubul cu cap hexagonal

în sens anti-orar. Apoi îndepărtați șurubul cu cap hexagonal, flanșa exterioră și pânda.

Pentru a monta pânza, executați în ordine inversă operațiile de demontare. ASIGURAȚI-VĂ CĂ AȚI STRĂNS BINE ȘURUBUL CU CAP HEXAGONAL ÎN SENS ORAR.

Fig.8

La schimbarea pânzei, aveți grijă să curățați și rumeșul acumulat pe apărătoarea superioară și inferioară a pânzei. Această operație însă, nu elimină necesitatea de a verifica funcționarea apărătoarei inferioare înainte de fiecare utilizare.

Conectarea unui aspirator

Fig.9

Dacă doriți să executați operații de tăiere curate, conectați la mașina dumneavoastră un aspirator Makita. Instalați recordul la mașină folosind șuruburile. Apoi conectați un furtun al aspiratorului la record în modul prezentat în figură.

FUNȚIONARE

⚠️ATENȚIE:

- Aveți grijă să deplasați mașina lent înainte, în linie dreaptă. Forțarea sau răsucirea mașinii vor avea ca efect supraîncălzirea motorului și reculul periculoase, prezentând risc de vătămare gravă.

Fig.10

Folosiți întotdeauna un mâner frontal și unul posterior și țineți mașina ferm de mânerul frontal și mânerul posterior în timpul lucrului. Mașina este prevăzută cu un mâner frontal și unul posterior. Dacă ambele mâini sunt fixate pe ferăstrău, acestea nu pot fi tăiate de pânză. Așezați talpa pe piesa de prelucrat fără ca pânza să intre în contact cu aceasta. Apoi porniți mașina și așteptați ca pânza să atingă viteza maximă. Apoi deplasați pur și simplu mașina înainte pe suprafața piesei de prelucrat, menținând-o în poziție orizontală și avansând lent până la finalizarea tăierii.

Pentru a obține tăieturi curate, mențineți o linie de tăiere dreaptă și o viteză de avans uniformă. Dacă nu reușiți să urmăriți corect linia de tăiere preconizată, nu încercați să rotiți sau să forțați mașina înapoi către linia de tăiere. Această acțiune poate bloca pânza și poate provoca reculul periculoase cu posibile vătămări grave. Eliberați butonul declanșator, așteptați ca pânza să se oprească și apoi retrageți mașina. Realiniați mașina cu noua linie de tăiere și reîncepeți tăierea. Încercați să evitați pozițiile care expun operatorul la așchile și rumeșul aruncate de ferăstrău. Folosiți ochelari de protecție pentru a evita răniile.

Rigla de ghidare (accesoriu)

Fig.11

Rigla de ghidare practică vă permite să executați tăieturi drepte extrem de precise. Lipiți pur și simplu rigla de ghidare pe latura piesei de prelucrat și fixați-o în poziție cu șurubul de la partea din față a tălpii. Aceasta permite, de asemenea, executarea tăieturilor repetate cu lățime uniformă.

ÎNTREȚINERE

⚠ATENȚIE:

- Asigurați-vă că ați oprit mașina și că ați debransat-o de la rețea înainte de a efectua operațiuni de verificare sau întreținere.
- Nu utilizați niciodată gazolină, benzină, diluant, alcool sau alte substanțe asemănătoare. În caz contrar, pot rezulta decolorări, deformări sau fisuri.

Reglarea preciziei de tăiere la 90° (tăiere verticală)

Acest reglaj este efectuat din fabrică. Dacă însă apare o dereglare, ajustați șurubul de reglare cu o cheie inbus în timp ce aliniați pânda perpendicular pe talpă folosind un echer, un vinclu etc.

Fig.12

Fig.13

Înlocuirea periilor de carbon

Fig.14

Detașați periile de carbon și verificați-le în mod regulat. Schimbați-le atunci când s-au uzat până la marcajul limită. Periile de carbon trebuie să fie în permanență curate și să alunece ușor în suport. Ambele perii de carbon trebuie să fie înlocuite simultan cu alte perii identice.

Folosiți o șurubelniță pentru a îndepărta capacul suportului periilor de carbon. Scoateți periile de carbon uzate și fixați capacul pentru periile de carbon.

Fig.15

Pentru a menține siguranța și fiabilitatea mașinii, reparațiile și reglajele trebuie să fie efectuate numai la Centrele de service autorizat Makita, folosindu-se piese de schimb Makita.

ACCESORII OPȚIONALE

⚠ATENȚIE:

- Folosiți accesoriile sau piesele auxiliare recomandate pentru mașina dumneavoastră în acest manual. Utilizarea oricăror alte accesorii sau piese auxiliare poate cauza vătămări. Folosiți accesoriile pentru operațiunea pentru care au fost concepute.

Dacă aveți nevoie de asistență sau de mai multe detalii referitoare la aceste accesorii, adresați-vă centrului local de service Makita.

- Pânze de ferăstrău cu plăcuțe de oțel și carburi metalice

| Combinatie | Pânză universală pentru spintecări, retezări și tăieri înclinate rapide și netede. |
|---|---|
| Cherestea impregnată sub presiune/ cherestea umedă | Concepută pentru tăierea rapidă a cherestelei impregnate sub presiune și a cherestelei umede. |
| Retezări de calitate superioară | Pentru tăieri curate, fără șlefuire, de-a lungul fibrei. |

006549

- Rigla de ghidare
- Cheie inbus
- Duză de praf (racord)

NOTĂ:

- Unele articole din listă pot fi incluse ca accesorii standard în ambalajul de scule. Acestea pot diferi în funcție de țară.

DEUTSCH (Originalanweisungen)

Erklärung der Gesamtdarstellung

| | | |
|---------------------------|-------------------------|---|
| 1-1. Tiefenführung | 7-1. Sechskantschlüssel | 10-3. Fuß |
| 1-2. Hebel | 7-2. Spindelarretierung | 11-1. Parallelanschlag (Führungsschiene) |
| 2-1. Hebel | 8-1. Sägeblatt | 12-1. Fuß |
| 2-2. Feststopper | 8-2. Sechskantschraube | 12-2. Einstellschraube |
| 2-3. Pfeil an Feststopper | 8-3. Außenflansch | 13-1. Einstelldreieck |
| 3-1. Fuß | 8-4. Innenflansch | 14-1. Grenzmarke |
| 4-1. Schalter | 8-5. Ring | 15-1. Kohlenhalterdeckel |
| 5-1. Lampe | 9-1. Staubsauger | 15-2. Schraubendreher |
| 6-1. Sechskantschlüssel | 10-1. Hinterer Griff | |
| 6-2. Vorsprung | 10-2. Vorderer Griff | |

TECHNISCHE DATEN

| | | |
|---------------------------------------|-----|---------|
| Modell | | 5008MG |
| Sägeblattdurchmesser | | 210 mm |
| Max. Schnitttiefe | 90° | 75,5 mm |
| | 45° | 57 mm |
| | 50° | 51,5 mm |
| Leerlaufdrehzahl (min ⁻¹) | | 5.200 |
| Gesamtlänge | | 332 mm |
| Netto-Gewicht | | 5,1 kg |
| Sicherheitsklasse | | II/II |

• Aufgrund der laufenden Forschung und Entwicklung unterliegen die hier aufgeführten technischen Daten Veränderungen ohne Hinweis

• Die technischen Daten können für verschiedene Länder unterschiedlich sein.

• Gewicht entsprechend der EPTA-Vorgehensweise 01/2003

ENE028-1

ENG905-1

Verwendungszweck

Das Werkzeug wurde für Längs- und Querschnitte sowie Gehrungsschnitte mit Winkeln in Holz bei engem Kontakt mit dem Werkstück entwickelt.

ENF002-2

Stromversorgung

Das Werkzeug darf ausschließlich an Einphasen-Wechselstrom mit der auf dem Typenschild angegebenen Spannung angeschlossen werden. Das Werkzeug verfügt über ein doppelt isoliertes Gehäuse und kann daher auch an einer Stromversorgung ohne Schutzkontakt betrieben werden.

ENF100-1

Für öffentliche Niederspannungs-Versorgungssysteme mit einer Spannung zwischen 220 V und 250 V.

Schaltvorgänge von Elektrogeräten verursachen Spannungsschwankungen. Der Betrieb dieses Gerätes unter ungünstigen Netzstrombedingungen kann sich nachteilig auf den Betrieb anderer Geräte auswirken. Bei einer Netzstromimpedanz von 0,37 Ohm oder weniger ist anzunehmen, dass keine negativen Effekte auftreten. Die für dieses Gerät verwendete Netzsteckdose muss durch eine Sicherung oder einen Schutzschalter mit trägen Auslöseeigenschaften geschützt sein.

Geräuschpegel

Die typischen A-bewerteten Geräuschpegel, bestimmt gemäß EN60745:

Schalldruckpegel (L_{pA}): 95 dB(A)

Schalleistungspegel (L_{WA}): 106 dB(A)

Abweichung (K): 3 dB(A)

Tragen Sie Gehörschutz.

ENG900-1

Schwingung

Schwingungsgesamtwerte (Vektorsumme dreier Achsen) nach EN60745:

Arbeitsmodus: Schneiden von Holz

Schwingungsbelastung ($a_{h,w}$): 3,0 m/s²

Abweichung (K): 1,5 m/s²

ENG901-1

- Die deklarierte Schwingungsbelastung wurde gemäß der Standardtestmethode gemessen und kann für den Vergleich von Werkzeugen untereinander verwendet werden.
- Die deklarierte Schwingungsbelastung kann auch in einer vorläufigen Bewertung der Gefährdung verwendet werden.

⚠️ WARNUNG:

- Die Schwingungsbelastung während der tatsächlichen Anwendung des Elektrowerkzeugs kann in Abhängigkeit von der Art und Weise der Verwendung des Werkzeugs vom deklarierten Belastungswert abweichen.
- Stellen Sie sicher, dass Schutzmaßnahmen für den Bediener getroffen werden, die auf den unter den tatsächlichen Arbeitsbedingungen zu erwartenden Belastungen beruhen (beziehen Sie alle Bestandteile des Arbeitsablaufs ein, also zusätzlich zu den Arbeitszeiten auch Zeiten, in denen das Werkzeug ausgeschaltet ist oder ohne Last läuft).

ENH101-15

Nur für europäische Länder

EG-Konformitätserklärung

Wir, Makita Corporation als verantwortlicher Hersteller, erklären, dass die folgenden Geräte der Marke Makita:

Bezeichnung des Geräts:

Handkreissäge

Modellnr./ -typ: 5008MG

in Serie gefertigt werden und

den folgenden EG-Richtlinien entspricht:

2006/42/EC

Außerdem werden die Geräte gemäß den folgenden Standards oder Normen gefertigt:

EN60745

Die technische Dokumentation erfolgt durch unseren Bevollmächtigten in Europa:

Makita International Europe Ltd.

Michigan Drive, Tongwell,

Milton Keynes, Bucks MK15 8JD, England

30.1.2009



000230

Tomoyasu Kato
Direktor

Makita Corporation
3-11-8, Sumiyoshi-cho,
Anjo, Aichi, 446-8502, JAPAN

GEA010-1

Allgemeine Sicherheitshinweise für Elektrowerkzeuge

⚠️ WARNUNG Lesen Sie alle Sicherheitswarnungen und -anweisungen sorgfältig durch. Werden die Warnungen und Anweisungen ignoriert, besteht die Gefahr eines Stromschlags, Brands und/oder schweren Verletzungen.

Bewahren Sie alle Warnhinweise und Anweisungen zur späteren Referenz gut

auf.

GEB013-6

SICHERHEITSHINWEISE ZUR KREISSÄGE

Vorgehensweisen beim Sägen

1. **⚠️ GEFAHR: Halten Sie Ihre Hände vom Schnittbereich und vom Sägeblatt fern. Legen Sie Ihre andere Hand auf den Zusatzgriff oder auf das Motorgehäuse.** Nur mit beiden Händen an der Säge können Sie Schnittverletzungen durch das Sägeblatt vermeiden.
2. **Greifen Sie nie unter das Werkstück.** Unter dem Werkstück bietet Ihnen die Schutzvorrichtung keinen Schutz.
3. **Stellen Sie die Schnitttiefe nach der Dicke des Werkstücks ein.** Unter dem Werkstück sollte weniger als ein voller Zahn der Blattzahnung sichtbar sein.
4. **Halten Sie das zu schneidende Werkstück niemals in Ihren Händen oder über Ihrem Bein. Sichern Sie das Werkstück auf einer stabilen Plattform.** Es ist wichtig, dass Sie das Werkstück korrekt abstützen, um Körperverletzungen, ein Verkanten des Blattes oder den Verlust der Kontrolle möglichst zu vermeiden.

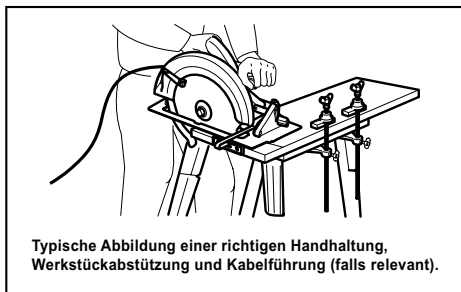

000157

5. **Halten Sie das Elektrowerkzeug an den isolierten Griffflächen, wenn Sie unter Bedingungen arbeiten, bei denen das Werkzeug verborgene Verkabelung oder das eigene Kabel berühren kann.** Bei Kontakt mit einem Strom führenden Kabel wird der Strom an die Metallteile des Elektrowerkzeugs und dadurch an den Bediener weitergeleitet, und der Bediener erleidet einen Stromschlag.
6. **Verwenden Sie bei Längsschnitten immer einen Parallelanschlag oder eine Führungsschiene.** Dies verbessert die Genauigkeit des Schnitts und verringert die Gefahr des Verkantens des Sägeblatts.
7. **Verwenden Sie stets Blätter der richtigen Größe und Durchmesser (Diamant/rund) des Spindelochs.** Sägeblätter, die nicht den Montageteilen der Säge entsprechen, laufen

exzentrisch und führen zum Kontrollverlust.

8. **Verwenden Sie niemals defekte oder vom Original abweichende Unterlegscheiben oder Bolzen.** Die Unterlegscheiben und der Bolzen wurden eigens für Ihre Säge entwickelt, um einen Betrieb mit optimaler Leistung und Sicherheit zu gewährleisten.

Ursachen und Gefahren von Rückschlägen

- Ein Rückschlag entsteht als plötzliche Reaktion auf ein eingeklemmtes, fest sitzendes oder falsch ausgerichtetes Sägeblatt und führt zum unkontrollierten Springen der Säge aus dem Werkstück zum Bediener.
- Wenn das Sägeblatt abgeklemmt ist oder durch den sich nach unten abschließenden Schlitz fest eingefasst ist, verkantet es sich und die Motorkraft lässt die Säge schnell in Richtung des Bedieners springen.
- Wenn sich das Sägeblatt im Schnitt verdreht oder verschiebt, können die Zähne an der hinteren Kante des Sägeblatts in die Oberfläche des Holzes reinragen und dazu führen, dass das Sägeblatt aus dem Schlitz tritt und zurück in Richtung des Bedieners springt.

Rückschläge werden durch eine falsche Handhabung der Säge und/oder unsachgemäße Bedienschritte oder -umstände verursacht und können durch die unten aufgeführten Maßnahmen vermieden werden.

9. **Halten Sie die Säge stets mit beiden Händen gut fest, und legen Sie Ihre Arme so an, dass Sie Rückschläge abwehren können. Stellen Sie sich seitlich zum Sägeblatt hin, jedoch niemals in gleicher Ebene mit dem Sägeblatt.** Ein Rückschlag könnte dazu führen, dass die Säge nach hinten springt. Rückschlagkräfte können jedoch bei korrekten Vorkehrungen vom Bediener kontrolliert werden.
10. **Wenn das Sägeblatt sich verkantet oder Sie den Sägevorgang aus irgendeinem Grund unterbrechen, betätigen Sie den Auslöser, und halten Sie die Säge bis zum kompletten Stillstand des Sägeblatts im Material, ohne sie dabei zu bewegen. Versuchen Sie niemals, bei laufendem Sägeblatt die Säge aus dem Werkstück zu entfernen oder nach hinten herauszuziehen, da dies zu einem RÜCKSCHLAG führen kann.** Überprüfen Sie die Ursache für das Verkanten des Sägeblatts und ergreifen Sie Korrekturmaßnahmen.
11. **Wenn Sie die Säge im Werkstück erneut starten, setzen Sie das Sägeblatt mittig in den Schlitz ein, und stellen Sie sicher, dass die Sägezähne nicht in das Material greifen.** Falls sich das Sägeblatt verkantet, kann es beim erneuten Starten des Werkzeugs hochspringen oder vom Werkstück zurückschlagen.

12. **Große Werkstücke müssen abgestützt werden, um die Gefahr eines eingeklemmten Sägeblatts oder eines Rückschlags zu vermeiden.** Große Werkstücke neigen dazu, sich unter ihrem Eigengewicht durchzubiegen. Stützen müssen von beiden Seiten unter dem Werkstück angebracht werden, nahe der Schnittlinie und der Werkstückkante.

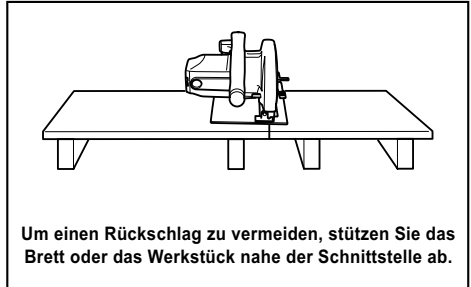

000154

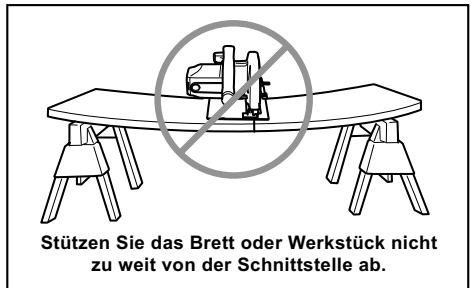

000156

13. **Verwenden Sie keine stumpfen oder beschädigten Sägeblätter.** Stumpfe oder falsch eingesetzte Sägeblätter führen zu einem sehr engen Schlitz, der eine hohe Reibung, ein Verkanten des Sägeblatts und einen Rückschlag zur Folge hat.
14. **Stellen Sie vor Arbeitsbeginn sicher, dass der Hebel der Tiefeneinstellung und die Knebelmuttern fest angezogen sind.** Wenn sich während des Sägens das Sägeblatt verschiebt, kann dies zum Verkanten oder einem Rückschlag des Sägeblatts führen.
15. **Gehen Sie bei Schnitten in Wände oder andere nicht einsehbare Bereiche besonders vorsichtig vor.** Das vorrückende Sägeblatt kann möglicherweise in Objekte sägen, wodurch ein Rückschlag verursacht werden kann.
16. **Halten Sie das Werkzeug STETS mit beiden Händen gut fest. Halten Sie NIEMALS Ihre Hand oder Ihre Finger hinter die Säge.** Im Fall eines Rückschlags kann unter Umständen die Säge über Ihre Hand zurückspringen, was schwere Personenschäden verursachen kann.

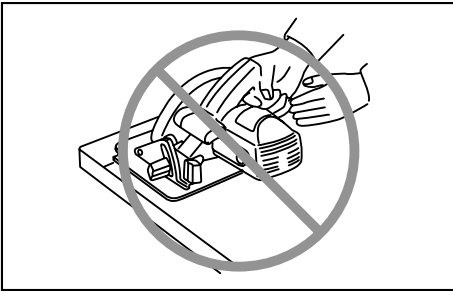

000194

17. **Verwenden Sie die Säge niemals mit Gewalt. Schieben Sie die Säge mit einer Geschwindigkeit vor, die es ermöglicht, dass das Sägeblatt mit konstanter Geschwindigkeit sägt.** Ein zu starkes Drücken der Säge kann zu unebenen Schnitten, zu Ungenauigkeiten und möglicherweise zu Rückschlägen führen.

Funktion der beweglichen Schutzhaube

18. **Prüfen Sie vor jeder Inbetriebnahme, ob die bewegliche Schutzhaube korrekt schließt. Verwenden Sie die Säge niemals, wenn sich die Schutzhaube nicht ungehindert bewegt und unverzüglich schließt. Die bewegliche Schutzhaube darf niemals in der geöffneten Stellung festgeklemmt oder festgebunden werden.** Wenn Sie die Säge versehentlich fallen lassen, kann sich die bewegliche Schutzhaube verbiegen. Ziehen Sie zum Öffnen der beweglichen Schutzhaube den Hebel nach hinten und stellen Sie sicher, dass die Haube frei beweglich ist und bei allen Schnittwinkeln und Schnitttiefen weder das Sägeblatt noch irgendein anderes Teil berührt.
19. **Überprüfen Sie die Funktion der Feder für die bewegliche Schutzhaube. Wenn Schutzhaube und Feder nicht ordnungsgemäß funktionieren, müssen sie vor der Inbetriebnahme gewartet werden.** Die bewegliche Schutzhaube kann aufgrund von beschädigten Teilen, Gummirückständen oder Ablagerungen unter Umständen in ihrer Funktionsweise beeinträchtigt sein.
20. **Die bewegliche untere Schutzhaube darf nur für spezielle Schnitte wie z. B. „Tauschschnitt“ und „Kombinationsschnitt“ von Hand zurückgeschoben werden. Ziehen Sie zum Öffnen der beweglichen Schutzhaube den Hebel, und lassen Sie die Schutzhaube los, sobald das Sägeblatt in das Material eindringt.** Für alle anderen Sägearbeiten muss die bewegliche Schutzhaube automatisch betätigt werden.
21. **Achten Sie stets darauf, dass die bewegliche Schutzhaube das Sägeblatt abdeckt, bevor Sie die Säge auf die Werkbank oder den Boden**

legen. Ein ungeschütztes, noch nachlaufendes Sägeblatt führt dazu, dass die Säge nach hinten läuft und dabei alles zersägt, was ihr im Weg steht. Beachten Sie, dass das Sägeblatt nach dem Loslassen des Schalters einige Zeit nachläuft, bevor es zum Stillstand kommt.

22. **Um die bewegliche Schutzhaube auf ordnungsgemäße Funktion zu überprüfen, öffnen Sie diese Schutzhaube von Hand, lassen Sie die Schutzhaube los, und beobachten Sie, ob die Schutzhaube schließt. Stellen Sie außerdem sicher, dass der Hebel für das Zurückziehen der Schutzhaube das Werkzeuggehäuse nicht berührt.** Ein freiliegendes Sägeblatt ist SEHR GEFÄHRLICH und kann zu schweren Verletzungen führen.

Zusätzliche Sicherheitshinweise

23. **Seien Sie beim Sägen von feuchtem Holz, Spanplatten oder Holz, das Astlöcher enthält, besonders vorsichtig.** Stellen Sie die Schnittgeschwindigkeit so ein, dass ein gleichbleibender Vorschub des Werkzeugs ohne eine Verringerung der Geschwindigkeit möglich ist.
24. **Versuchen Sie niemals, abgesägtes Material zu entfernen, während sich das Sägeblatt dreht. Warten Sie bis zum Stillstand des Sägeblatts, bevor Sie abgesägtes Material entfernen.**Sägeblätter laufen nach dem Ausschalten nach.
25. **Vermeiden Sie es, in Nägel zu schneiden. Untersuchen Sie das Werkstück auf Nägel und entfernen Sie diese ggf. vor Arbeitsbeginn.**
26. **Setzen Sie das Werkzeug mit der großen Auflagefläche des Gleitschuhs auf den Teil des Werkstücks, der fest abgestützt wird, und nicht auf das abzuschneidende Material. Als Beispiele zeigt Abb. 1 den RICHTIGEN und Abb. 2 den FALSCHEN Weg für das Absägen des Brettendes. Wenn das Werkstück zu kurz oder zu klein ist, spannen Sie es ein. VERSUCHEN SIE NIEMALS, KURZE WERKSTÜCKE PER HAND ZU HALTEN!**

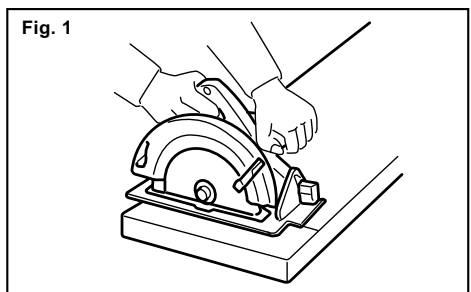

000147

Fig. 2

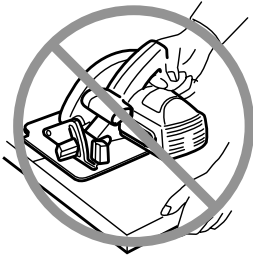

000150

27. **Warten Sie nach dem Bearbeitungsvorgang auf den Stillstand des Sägeblatts, überprüfen Sie die Schutzhaube auf geschlossene Stellung und setzen Sie das Werkzeug erst danach ab.**
28. **Versuchen Sie niemals, die Kreissäge nach unten gerichtet in einen Schraubstock zu spannen. Dies ist äußerst gefährlich und kann zu schweren Unfällen führen.**

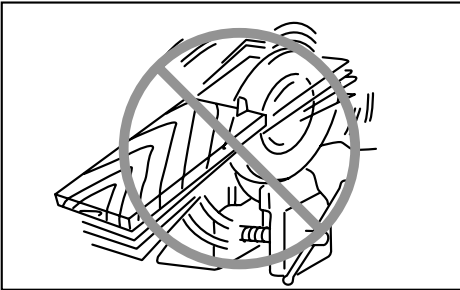

000029

29. **Manche Materialien enthalten Chemikalien, die giftig sein können. Geben Sie Acht, dass Sie diese nicht einatmen oder berühren. Lesen Sie die Material-Sicherheitsblätter des Lieferers.**
30. **Bremsen Sie die Blätter nicht durch seitlichen Druck auf das Sägeblatt ab.**
31. **Verwenden Sie nur die in dieser Anleitung empfohlenen Sägeblätter. Verwenden Sie keine Schleifscheiben.**
32. **Halten Sie das Sägeblatt scharf und sauber.** Getrocknete Harz- und Holzreste auf dem Sägeblatt vermindern die Drehzahl der Säge und erhöhen das Risiko eines Rückschlags. Halten Sie das Sägeblatt sauber, indem Sie es aus dem Werkzeug montieren und mit einem Harz- und Teerentferner, heißem Wasser oder Waschpetroleum reinigen. Verwenden Sie niemals Benzin.
33. **Tragen Sie bei der Arbeit eine Staubmaske und Hörschutz.**

BEWAHREN SIE DIESE ANWEISUNGEN AUF.

⚠️WARNUNG:

Lassen Sie sich **NIE** durch Bequemlichkeit oder (aus fortwährendem Gebrauch gewonnener) Vertrautheit mit dem Werkzeug dazu verleiten, die Sicherheitsregeln für das Werkzeug zu missachten. Bei **MISSBRÄUCLICHER** Verwendung des Werkzeugs oder Missachtung der in diesem Handbuch enthaltenen Sicherheitshinweise kann es zu schweren Verletzungen kommen.

FUNKTIONSBESCHREIBUNG

⚠️ACHTUNG:

- Überzeugen Sie sich immer vor dem Einstellen des Werkzeugs oder der Kontrolle seiner Funktion, dass es abgeschaltet und der Stecker aus der Dose gezogen ist.

Einstellen der Schnitttiefe

Abb.1

⚠️ACHTUNG:

- Ziehen Sie den Hebel nach Einstellung der Schnitttiefe stets fest an.

Lösen Sie den Hebel an der Tiefenführung und verstellen Sie den Gleitschuh nach oben oder unten. Arretieren Sie den Gleitschuh an der gewünschten Schnitttiefe durch Festziehen des Hebels.

Für einen sauberen, sicheren Schnitt stellen Sie die Schnitttiefe so ein, dass nur maximal ein Sägeblattzahn unter dem Werkstück herausragt. Die Verwendung der richtigen Schnitttiefe minimiert die Gefahr von RÜCKSCHLÄGEN, die zu Personenschäden führen können.

Gehrungsschnitt

Abb.2

Feststopper

Drehen Sie den Feststopper so, dass der Pfeil darauf auf eine der drei Positionen zeigt (22,5°, 45°, 50°). Neigen Sie anschließend den Werkzeuggleitschuh bis zum Anschlag, und sichern Sie den Gleitschuh mit dem Hebel. Der Winkel entspricht jetzt dem durch den Pfeil angezeigten Winkel.

Einstellen des Neigungswinkels

Lösen Sie den Hebel, und stellen Sie den Werkzeuggleitschuh vorsichtig auf den Gehrungswinkel 0°. Ziehen Sie den Hebel anschließend fest an.

Drehen Sie den Feststopper so, dass der Pfeil darauf auf eine der drei Positionen zeigt (22,5°, 45°, 50°), die mindestens den Wert des gewünschten Gehrungswinkels hat.

Lösen Sie den Hebel erneut, neigen Sie den Werkzeuggleitschuh, und sichern Sie ihn sorgfältig im gewünschten Winkel.

ANMERKUNG:

- Die Position des Feststoppers können Sie ändern, indem Sie den Hebel lösen und den Gehrungswinkel auf einen Wert unterhalb des gewünschten Stopperpositions werts neigen.
- Wenn der Pfeil am Feststopper auf 22,5 zeigt, kann ein Gehrungswinkel von 0 - 22,5° eingestellt werden; wenn der Pfeil auf 45 zeigt, kann der Winkel 0 - 45° eingestellt werden; wenn der Pfeil auf 50 zeigt, kann der Winkel 0 - 50° eingestellt werden.

Schnittlinie

Abb.3

Für Geradschnitte richten Sie die Position A an der Vorderseite des Gleitschuhs auf Ihre Schnittlinie aus. Für 45°-Gehrungsschnitte richten Sie die Position B an der Vorderseite des Gleitschuhs auf Ihre Schnittlinie aus.

Einschalten

Abb.4

⚠️ACHTUNG:

- Kontrollieren Sie immer vor dem Anschluss des Werkzeugs in die Steckdose, ob der Schalter richtig funktioniert und nach dem Loslassen in die ausgeschaltete Position zurückkehrt.

Betätigen Sie zum Starten des Werkzeugs einfach den Auslöseschalter. Lassen Sie zum Ausschalten des Werkzeugs den Auslöseschalter los.

Einschalten der Lampe

Abb.5

⚠️ACHTUNG:

- Die Lampe darf keinen Erschütterungen ausgesetzt werden, da sie andernfalls beschädigt oder ihre Lebensdauer verkürzt werden kann.
- Schauen Sie nicht direkt ins Licht oder die Lichtquelle.

Die Lampe leuchtet auf, sobald das Werkzeug an die Stromversorgung angeschlossen ist. Die Lampe leuchtet, bis das Werkzeug von der Stromversorgung getrennt wird.

Wenn die Lampe nicht aufleuchtet, können das Stromkabel oder die Lampe defekt sein. Wenn die Lampe leuchtet und das Werkzeug nicht startet, obwohl es eingeschaltet wird, können die Kohlebürsten verbraucht sein, oder der Motor oder der ON/OFF-Schalter ist defekt.

ANMERKUNG:

- Verwenden Sie für das Abwischen der Unreinheiten von der Lichtlinse einen trockenen Lappen. Achten Sie darauf, dass Sie die Lichtlinse nicht zerkratzen, dadurch kann ihre Leuchtkraft verringert werden.

MONTAGE

⚠️ACHTUNG:

- Ehe Sie am Werkzeug irgendeine Arbeiten beginnen, überzeugen Sie sich immer vorher, dass es abgeschaltet und der Stecker aus der Dose gezogen ist.

Aufbauung des Sechskantschlüssels

Abb.6

Der Sechskantschlüssel wird am Werkzeug aufbewahrt. Zum Entfernen des Sechskantschlüssels drehen Sie ihn in Ihre Richtung und ziehen Sie ihn heraus.

Zum Einbauen des Sechskantschlüssels setzen Sie ihn in den Griff ein und drehen Sie ihn, bis dieser Kontakt zum Vorsprung am Griff bekommt.

Montage und Demontage des Sägeblatts

Abb.7

⚠️ACHTUNG:

- Montieren Sie das Sägeblatt so, dass seine Zähne an der Vorderseite der Maschine nach oben zeigen.
- Verwenden Sie nur den mitgelieferten Makita-Schlüssel zum Demontieren oder Montieren des Sägeblatts.

Zur Demontage des Sägeblatts drücken Sie die Spindelarretierung, um ein Drehen des Sägeblatts zu verhindern, und lösen Sie die Sechskantschraube, indem Sie den Schraubenschlüssel nach links drehen. Nehmen Sie dann Sechskantschraube, Außenflansch und Sägeblatt ab.

Zum Montieren des Sägeblatts befolgen Sie die Entnahmeprozedur rückwärts. ZIEHEN SIE DIE SCHRAUBE IM UHRZEIGERSINN FEST AN.

Abb.8

Vergessen Sie beim Austausch des Sägeblatts nicht, das angefallene Sägemehl vom oberen und unteren Blattschutz zu entfernen. Dies ersetzt jedoch nicht vor jeder Inbetriebnahme die Überprüfung der Funktion der beweglichen Schutzhaube.

Anschließen eines Staubsaugers

Abb.9

Um größere Sauberkeit bei der Arbeit zu erzielen, schließen Sie einen Makita Staubsauger an Ihr Werkzeug an. Montieren Sie den Absaugstutzen mit den Schrauben an der Maschine. Schließen Sie dann den Schlauch eines Staubsaugers an den Stutzen wie in der Abbildung dargestellt an.

ARBEIT

⚠️ ACHTUNG:

- Schieben Sie das Werkzeug beim Schneiden stets sachte vor. Übermäßige Druckausübung oder Verdrehen des Werkzeugs bewirken eine Überhitzung des Motors und gefährliche Rückschläge, die möglicherweise zu schweren Verletzungen führen können.

Abb.10

Verwenden Sie stets einen vorderen und hinteren Griff, und halten Sie während der Arbeit das Werkzeug am vorderen und hinteren Griff sicher fest. Das Werkzeug verfügt sowohl über einen vorderen als auch einen hinteren Griff. Wenn Sie die Säge mit beiden Händen festhalten, vermeiden Sie Verletzungen durch das Sägeblatt. Setzen Sie den Gleitschuh auf das zu schneidende Werkstück auf, ohne dass das Sägeblatt mit ihm in Berührung kommt. Schalten Sie anschließend das Werkzeug ein und warten Sie, bis das Sägeblatt die volle Drehzahl erreicht hat. Schieben Sie nun das Werkzeug flach und gleichmäßig über die Oberfläche des Werkstücks vor, bis der Schnitt vollendet ist.

Für saubere Schnitte halten Sie die Schnittlinie gerade und die Geschwindigkeit gleichmäßig. Wenn der Schnitt nicht genau der beabsichtigten Schnittlinie folgt, versuchen Sie nicht, das Werkzeug zurück zur Schnittlinie zu drehen oder mit Gewalt zu schieben. Dies kann zum Einklemmen des Sägeblatts führen und somit zu einem gefährlichen Rückschlag und möglicherweise zu schweren Verletzungen. Betätigen Sie den Schalter, warten Sie auf den Stillstand des Sägeblatts und ziehen Sie dann das Werkzeug zurück. Setzen Sie das Werkzeug an der neuen Schnittlinie an und starten Sie den Sägevorgang erneut. Versuchen Sie dabei, Positionen zu vermeiden, in denen der Bediener den entstehenden Sägespänen und -staub ausgesetzt ist. Tragen Sie eine Schutzbrille, um Verletzungen zu vermeiden.

Parallelanschlag (Führungsschiene) (Zubehör)

Abb.11

Der praktische Parallelanschlag ermöglicht die Ausführung besonders genauer Geradschnitte. Schieben Sie den Parallelanschlag einfach satt anliegend gegen die Werkstückkante, und sichern Sie ihn mit der Feststellschraube an der Vorderseite des Gleitschuhs. Wiederholte Schnitte auf gleiche Breite sind ebenfalls möglich.

WARTUNG

⚠️ ACHTUNG:

- Bevor Sie mit der Kontrolle oder Wartung des Werkzeugs beginnen, überzeugen Sie sich immer, dass es ausgeschaltet und der Stecker aus der Steckdose herausgezogen ist.
- Verwenden Sie zum Reinigen niemals Kraftstoffe, Benzin, Verdünnern, Alkohol oder ähnliches. Dies kann zu Verfärbungen, Verformungen oder Rissen führen.

Einstellung der 90°-Schnittgenauigkeit (Vertikalschnitt)

Diese Einstellung wurde werkseitig vorgenommen. Sollte sie verstellt sein, müssen die Einstellschrauben mit einem Sechskantschlüssel nachjustiert werden, während das Sägeblatt mithilfe eines Einstelldreiecks, Anschlagwinkels, usw. in den Winkel von 90° gebracht wird.

Abb.12

Abb.13

Kohlenwechsel

Abb.14

Nehmen Sie die Kohlen regelmäßig heraus und wechseln Sie sie. Wenn sie bis zur Grenzmarke verbraucht sind, müssen sie ausgewechselt werden. Die Kohlen müssen sauber sein und locker in ihre Halter hineinfallen. Die beiden Kohlen müssen gleichzeitig ausgewechselt werden. Verwenden Sie ausschließlich gleiche Kohlen. Schrauben Sie mit einem Schraubenzieher den Kohlenhalterdeckel ab. Wechseln Sie die verschlissenen Kohlen, legen Sie neue ein und schrauben Sie den Deckel wieder auf.

Abb.15

Zur Aufrechterhaltung der SICHERHEIT und ZUVERLÄSSIGKEIT des Produkts müssen die Reparaturen und alle Wartungen und Einstellungen von den autorisierten Servicestellen der Firma Makita und unter Verwendung der Ersatzteile von Makita durchgeführt werden.

SONDERZUBEHÖR

⚠️ ACHTUNG:

- Für Ihr Werkzeug Makita, das in dieser Anleitung beschrieben ist, empfehlen wir folgende Zubehörteile und Aufsätze zu verwenden. Bei der Verwendung anderer Zubehörteile oder Aufsätze kann die Verletzungsgefahr für Personen drohen. Die Zubehörteile und Aufsätze dürfen nur für ihre festgelegten Zwecke verwendet werden.

Wenn Sie nähere Informationen bezüglich dieses Zubehörs benötigen, wenden Sie sich bitte an Ihre örtliche Servicestelle der Firma Makita.

- Sägeblätter mit Stahl- und Hartmetallspitzen

| | |
|----------------------------|---|
| Kombination | Mehrzweck-Sägeblatt für schnelle und weiche Schlitz-, Trennschnitte und Gehrungsschnitte. |
| Gepresstes / feuchtes Holz | Entworfen für schnelles Schneiden von gepresstem und feuchtem Holz. |
| Fein-Trennschnitte | Für sandfreie Schnitte frei gegen die Maserung. |

006549

- Parallelanschlag (Führungsschiene)
- Sechskantschlüssel
- Staubbüse (Stutzen)

ANMERKUNG:

- Einige der in der Liste aufgeführten Elemente sind dem Werkzeugpaket als Standardzubehör beigelegt. Diese können in den einzelnen Ländern voneinander abweichen.

MAGYAR (Eredeti útmutató)

Az általános nézet magyarázata

| | | |
|-----------------------------|--------------------------|--------------------------------------|
| 1-1. Mélységvezető | 7-1. Imbuszkulcs | 10-3. Alaplemez |
| 1-2. Kar | 7-2. Tengelyretesz | 11-1. Párhuzamvezető (vezetővonalzó) |
| 2-1. Kar | 8-1. Fűrészlap | 12-1. Alaplemez |
| 2-2. Ütköző | 8-2. Hatlapfejű csavar | 12-2. Beállítócsavar |
| 2-3. Nyíl a kényszerütközőn | 8-3. Külső illesztőperem | 13-1. Háromszögvonalzó |
| 3-1. Alaplemez | 8-4. Belső illesztőperem | 14-1. Határjelzés |
| 4-1. Kapcsoló kioldógomb | 8-5. Gyűrű | 15-1. Kefetartó sapka |
| 5-1. Lámpa | 9-1. Porszívó | 15-2. Csavarhúzó |
| 6-1. Imbuszkulcs | 10-1. Hátulsó markolat | |
| 6-2. Kiemelkedés | 10-2. Elülső fogantyú | |

RÉSZLETES LEÍRÁS

| | | |
|---|---------|---------|
| Modell | | 5008MG |
| Fűrészlap átmérője | | 210 mm |
| Max. vágási mélység | 90°-nál | 75,5 mm |
| | 45°-nál | 57 mm |
| | 50°-nál | 51,5 mm |
| Üresjárat sebesség (min ⁻¹) | | 5200 |
| Teljes hossz | | 332 mm |
| Tiszta tömeg | | 5,1 kg |
| Biztonsági osztály | | II/II |

- Folyamatos kutató- és fejlesztőprogramunk eredményeként az itt felsorolt tulajdonságok figyelmeztetés nélkül megváltozhatnak.
- A tulajdonságok országról országra különbözhetnek.
- Súly, az EPTA 01/2003 eljárás szerint

ENE028-1

ENG905-1

Rendeltetésszerű használat

A szerszám hosszirányú és keresztirányú, ferde egyenes- és gérvágások végzésére használható faanyagokban, úgy, hogy közben szorosan érintkezik a munkadarabbal.

ENF002-2

Tápfeszültség

A szerszámot kizárólag olyan egyfázisú, váltóáramú hálózatra szabad kötni, amelynek feszültsége megegyezik az adattábláján szereplő feszültséggel. A szerszám kettős szigetelésű, ezért földelővezeték nélküli aljzatról is működtethető.

ENF100-1

A 220 V és 250 V közötti feszültséggel rendelkező nyilvános kisfeszültségű áramelosztó rendszerekben való használatra.

Az elektromos berendezések bekapcsolásakor feszültségingadozások léphetnek fel. Ezen készülék üzemeltetése kedvezőtlen áramellátási körülmények között ellentétes hatással lehet más berendezések működésére. A 0,37 Ohmmal egyenlő vagy annál kisebb értékű hálózati impedancia esetén feltételezhetően nem lesznek negatív jelenségek. Az ehhez az eszközhöz használt hálózati csatlakozót biztosítékkal vagy lassú kioldási jellemzőkkel rendelkező megszakítóval kell védeni.

Zaj

A tipikus A-súlyozású zajszint, a EN60745szerint meghatározva:

angnyomásszint (L_{pA}) : 95 dB(A)
Hangteljesítményszint (L_{WA}) : 106 dB(A)
Bizonytalanság (K) : 3 dB(A)

Viseljen fülvédőt.

ENG900-1

Vibráció

A vibráció teljes értéke (háromtengelyű vektorösszeg) EN60745 szerint meghatározva:

Működési mód: favágás
Vibrációkibocsátás ($a_{h,W}$): 3,0 m/s²
Bizonytalanság (K): 1,5 m/s²

ENG901-1

- A rezgés kibocsátás értéke a szabványos vizsgálati eljárásnak megfelelően lett mérve, és segítségével az elektromos kéziszerszámok összehasonlíthatók egymással.
- A rezgés kibocsátás értékének segítségével előzetesen megbecsülhető a rezgésnek való kitettség mértéke.

⚠ FIGYELMEZTETÉS:

- A szerszám rezgés kibocsátása egy adott alkalmazásnál eltérhet a megadott értéktől a használat módjától függően.
- Határozza meg a kezelő védelmét szolgáló munkavédelmi lépéseket, melyek az adott munkafeltételek melletti vibrációs hatás becslült mértékén alapulnak (figyelembe véve a munkaciklus elemeit, mint például a gép leállításának és üresjáratának mennyiségét az elindítások száma mellett).

ENH101-15

Csak európai országokra vonatkozóan

EK Megfelelőségi nyilatkozat

Mi, a Makita Corporation, mint a termék felelős gyártója kijelentjük, hogy a következő Makita gép(ek):
Gép megnevezése:

Kőfűrész

Típus sz./ Típus: 5008MG

sorozatgyártásban készül és

Megfelel a következő Európai direktíváknak:

2006/42/EC

És gyártása a következő szabványoknak valamint szabványosított dokumentumoknak megfelelően történik:

EN60745

A műszaki dokumentáció Európában a következő hivatalos képviselőknél található:

Makita International Europe Ltd.

Michigan Drive, Tongwell,

Milton Keynes, Bucks MK15 8JD, Anglia

30.1.2009



Tomoyasu Kato

Igazgató

Makita Corporation

3-11-8, Sumiyoshi-cho,

Anjo, Aichi, 446-8502, JAPÁN

GEA010-1

A szerszámgepekre vonatkozó általános biztonsági figyelmeztetések

⚠ FIGYELEM Olvassa el az összes biztonsági figyelmeztetést és utasítást. Ha nem tartja be a figyelmeztetéseket és utasításokat, akkor áramütést, tüzet és/vagy súlyos sérülést okozhat..

Őrizzen meg minden figyelmeztetést és utasítást a későbbi tájékozódás érdekében.

A KÖRFŰRÉSZRE VONATKOZÓ BIZTONSÁGI FIGYELMEZTETÉSEK

Vágási eljárások

1. ⚠ **VESZÉLY:** Kezét tartsa távol a fűrészlaptól és a vágás helyétől. Másik kezét tartsa a segédmarkolaton vagy a motorházon. Ha két kézzel tartja a fűrész, akkor a fűrészlap nem vághatja el a kezét.
2. **Ne nyúljon a munkadarab alá.** A védőlemez nem tudja megvédeni Önt a fűrészlaptól a munkadarab alatt.
3. **Állítsa a vágási mélységet a munkadarab vastagságával megegyező értékre.** A munkadarab alatt a fűrészlapból egy teljes fognál kevesebbnek kel kilátszania.
4. **Soha ne fogja a kezében a vágni kívánt munkadarabot, sem pedig a lábaira fektetve. Rögzítse a munkadarabot egy szilárd padozaton.** Nagyon fontos a munkadarab megfelelő alátámasztása a testének sérülését, a fűrészlap meghajlását vagy az uralom elvesztését elkerülendő.

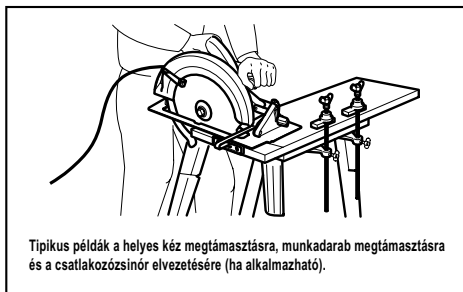

000157

5. **Tartsa az elektromos szerszámot a szigetelt markolási felületeinél fogva, amikor olyan műveletet végez, amelyben fennáll a veszélye, hogy a vágószerszám rejtett vezetékbe vagy a saját vezetékbe ütközhet.** „Élő” vezetékekkel való érintkezéskor az elektromos szerszám fém alkatrészei is áram alá kerülnek, és megrázhathják a kezelőt.
6. **Párhuzamos vágáskor mindig használja a párhuzamvezetőt vagy egy egyenes szélvezetőt.** Ez javítja a vágás pontosságát, és csökkenti a fűrészlap meghajlásának esélyét.
7. **Mindig csak a megfelelő méretű és alakú (gyémánt vagy kerek) tengelyfurattal rendelkező fűrészlapokat használja.** Azok a fűrészlapok, amelyek nem illeszkednek a rögzítő alkatrészekhez, excentrikusan forognak forogni, ami irányíthatatlansághoz vezet.

8. **Soha ne használjon sérült vagy nem megfelelő fűrészlap alátéteket vagy fejescsavarokat.** A fűrészlap alátétek és a fejescsavarok speciálisan ehhez a szerszámhoz lettek tervezve, az optimális teljesítmény és a biztonságos működés biztosítása érdekében.

A visszarúgás okai és az ezzel kapcsolatos figyelmeztetések

- a visszarúgás a szerszám hirtelen reakciója a beszorult, elhajlott vagy rosszul álló fűrészlap esetén, amely az irányíthatatlan szerszám felemelkedését és kilökődését okozza a munkadarabról a kezelő irányába;
- amikor a fűrészlap beszorul vagy elhajlik az összezáródó fűrészjáratban, a fűrészlap megáll és a motor reakciója a gépet gyorsan a kezelő irányába lendíti;
- ha a fűrészlap megcsavarodik vagy nem áll megfelelően a vágatban, a fűrészlap fogai és hátsó széle belevájjá magát a munkadarab felső felületébe, miáltal a fűrészlap kiugrik a fűrészjáratból és a kezelő felé lendül.

A visszarúgás a szerszám helytelen használatának és/vagy a hibás megmunkálási eljárásnak az eredménye és az alább leírt óvintézkedések betartásával elkerülhető.

9. **Fogja stabilan a szerszámot mindkét kezével és irányítsa úgy a karjait, hogy ellen tudjon állni a visszarúgáskor fellépő erőnek. Igazítsa a testét a fűrészlap mindkét oldalára de ne egy vonalba a fűrészlappal.** A visszarúgás a szerszám visszaugrását okozhatja, de a visszarúgáskor fellépő erőket a kezelő leküzdheti, ha a megfelelő óvintézkedéseket betartja.
10. **Amikor a fűrészlap meghajlott, vagy valamiért meg kell szakítania a vágási műveletet, engedje fel a kioldót és tartsa mozdulatlanul a fűrészlapot az anyagban amíg teljesen meg nem áll. Soha ne próbálja eltávolítani a fűrészlapot a munkadarabból vagy visszahúzni a fűrészlapot a fűrészlap mozgásában van, mert visszarúgás léphet fel.** Figyelje és korrigálja műveletekkel próbálja megelőzni a fűrészlap meghajlását.
11. **Amikor újra bekapcsolja a fűrészlapot a munkadarabban, állítsa középre a fűrészlapot a fűrészjáratban és győződjön meg róla, hogy a fűrészfogak nem kapaszkodnak az anyagba.** Ha fűrészlap meghajlik, az kijöhet vagy visszarúghat a munkadarabból a szerszám újraindításakor.
12. **A nagyméretű falapokat támassza alá a fűrészlap beszorulását és a visszarúgást elkerülendő.** A nagyméretű falapok meghajolhatnak saját súlyuk alatt. Támasztékokat a falap mindkét oldalára kell tenni, a vágóvonal közelében és a lap szélétől nem messze.

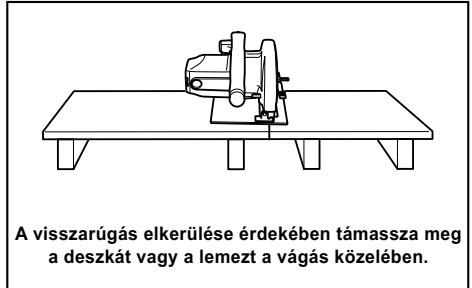

A visszarúgás elkerülése érdekében támassza meg a deszkát vagy a lemezt a vágás közelében.

000154

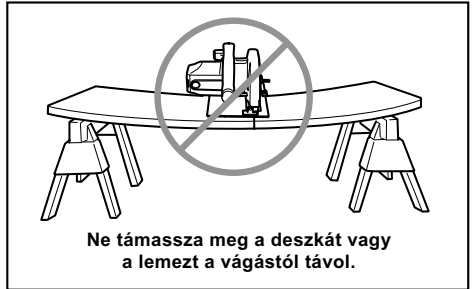

Ne támassza meg a deszkát vagy a lemezt a vágástól távol.

000156

13. **Ne használjon tompa vagy sérült fűrészlapokat.** A nem elég éles vagy rosszul beállított fűrészlapok keskeny fűrészjáratot eredményeznek, amely túlzott súrlódáshoz, a fűrészlap meghajlásához és visszarúgáshoz vezet.
14. **A fűrészlap mélységének és a ferdevágás szögének beállítására szolgáló reteszelőkarokat meg kell húzni és rögzíteni kell a vágás megkezdése előtt.** Ha a fűrészlap beállítása elmozdul a vágás alatt, akkor a fűrészlap meghajolhat, ami visszarúgást eredményez.
15. **Különösen figyeljen oda, amikor falak vagy más nem beláthatatlan területek vágására használja az eszközt.** A kiemelkedő fűrészlap olyan tárgyakba vághat bele, amelyek visszarúgást okozhatnak.
16. **MINDIG tartsa szilárdan a szerszámot mindkét kezével. SOHA ne nyújtsa a kezét vagy az ujjait a fűrész mögé.** Ha visszarúgás történik, a fűrész könnyen visszaugorhat a kezein át, komoly sérüléseket okozva.

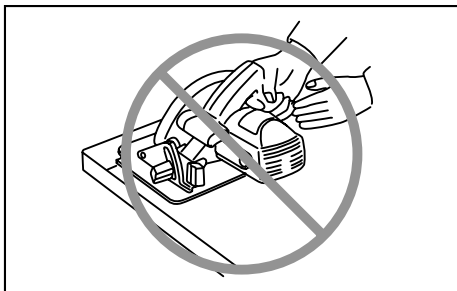

000194

17. **Soha ne erőltesse a fűrészsz. Olyan sebességgel tolja előre a fűrészsz, hogy a fűrészlap lassulás nélkül vágjon.** A fűrész erőltetése egyenetlen vágásokat, a pontosság csökkenését és esetleg visszarúgásokat okozhat.

Alsó fűrészlapvédő funkció

18. **Minden használat ellenőrizze, hogy az alsó fűrészlapvédő megfelelően zár.** Ne működtesse a fűrészsz, ha az alsó fűrészlapvédő nem mozog akadálymentesen és nem zár azonnal. **Soha ne rögzítse vagy kösse ki az alsó fűrészlapvédőt nyitott állásban.** Ha a fűrész véletlenül leesik, akkor a védőlemez elhajolhat. Emelje fel az alsó fűrészlapvédőt a visszahúzó fogantyúval és ellenőrizze, hogy az szabadon mozog, és nem ér a fűrészlaphoz vagy bármely más alkatrészhez, semelyik vágási szögénél vagy vágási mélységénél.
19. **Ellenőrizze az alsó fűrészlapvédő rugójának működését.** Ha védő vagy a rugó nem működik megfelelően, azokat meg kell javítani a használat előtt. Az alsó fűrészlapvédő lassan mozoghat sérült alkatrészek, gyantalerakódások vagy hulladék felhalmozódása miatt.
20. **Az alsó fűrészlapvédőt csak speciális vágásokhoz, mint pl. a „leszűrő vágás” és a „kombinált vágás”, lehet kézzel felemelni.** Emelje fel az alsó fűrészlapvédőt a visszahúzó karral, majd, amint a fűrészlap behatolt az anyagba, az alsó fűrészlapvédőt el kell engedni. Bármilyen más vágás esetén az alsó fűrészlapvédőnek automatikusan kell működnie.
21. **Mindig nézze meg, hogy az alsó fűrészlapvédő befedi a fűrészlapot, mielőtt leteszi a szerszámot egy padra vagy a padlóra.** A védtelen, szabadon forgó fűrészlap miatt a szerszám elmozdulhat, átvágva az útjába kerülő tárgyakat. Ne feledje, hogy a fűrészlap megállásáig valamennyi idő eltelik a kapcsoló felengedése után.
22. **Az alsó fűrészlapvédő ellenőrzéséhez kézzel nyissa ki az alsó fűrészlapvédőt, majd nyissa fel és tekintse meg a védőzárát.** Ellenőrizze azt is, hogy a visszahúzó fogantyú nem érintkezik az eszköz motorházával. A fűrészlapot védtelenül hagyni NAGYON VESZÉLYES és súlyos személyi

sérülést okozhat.

További biztonsági figyelmeztetések

23. **Különösen figyeljen oda nedves fa, megfeszített fatörzs, vagy görcsös fa vágásokor.** Haladjon egyenesen előre a szerszámmal, a fűrészlap sebességének csökkenése nélkül, hogy elkerülje a fűrészlap fogainak felforrósodását.
24. **Ne próbálja meg eltávolítani a levágott anyagot, amikor a fűrészlap még mozog.** Várjon, amíg a fűrészlap leáll, mielőtt megfogja a levágott anyagot. A fűrészlapok szabadon forognak a lekapcsolás után.
25. **Kerülje a szegek átvágását.** A vágás megkezdése előtt ellenőrizze a fatörzset, és húzza ki belőle az összes szeget.
26. **Tegye a fűrész alapelemének szélesebb részét a munkadarab azon részére, amely szilárdan meg van támasztva, ne arra, amelyik leesik a vágás végén.** Példaként az 1. ábra egy deszkavég levágásának HELYTELENT, a 2. ábra pedig a HELYTELENT. Ha a munkadarab rövid vagy kicsi, le kell fogatni. **NE PRÓBÁLJA A RÖVID MUNKADARABOKAT KÉZBEN TARTANI!**

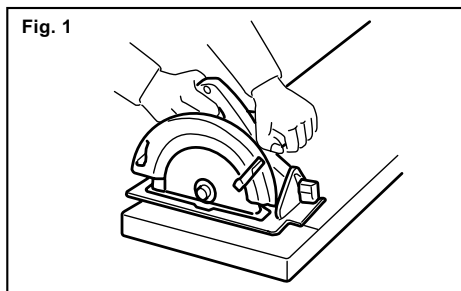

Fig. 1

000147

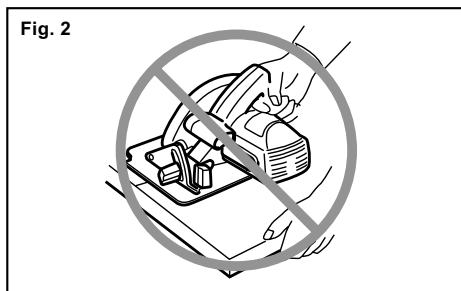
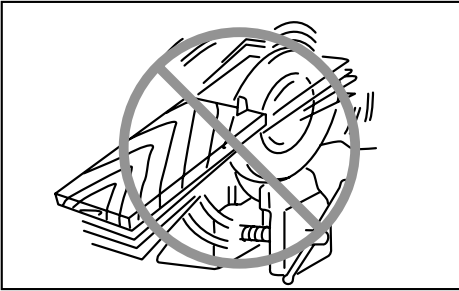

Fig. 2

000150

27. **Mielőtt leteszi a szerszámot a vágás befejezése után, győződjön meg róla, hogy az alsó fűrészlapvédő bezáródott és a fűrészlap teljesen megállt.**
28. **Soha ne próbáljon a körfűrészszel úgy vágni, hogy azt felfordítva befogja egy satuba.** Ez

különösen veszélyes és komoly sérülésekhez vezethet.



000029

29. **Némelyik anyag mérgező vegyületet tartalmazhat. Gondoskodjon a por belelegzése elleni és érintés elleni védelemről. Kövesse az anyag szállítójának biztonsági utasításait.**
30. **Ne állítsa meg a tárcsát úgy, hogy oldalirányú nyomást fejt ki a fűrészlapra.**
31. **Mindig csak az ebben a kézikönyvben leírt fűrészlapokat használja. Ne használjon köszörűtárcsákat.**
32. **A fűrészlapokat tartsa élesen és tisztán. A fűrészlapokra keményedett kátrány és fagyanta lelassítja a fűrészelt és megnöveli a visszarúgás kockázatát. Tartsa tisztán a fűrészlapot úgy, hogy először leszereli azt a szerszámról, majd megtisztítja gyanta és kátrányeltávolítóval, forró vízzel vagy kerozinnal. Soha ne használjon benzint.**
33. **Viseljen pormaszkot és hallásvédőt a szerszám használatakor.**

ŐRIZZE MEG EZEKET AZ UTASÍTÁSOKAT.

▲ FIGYELMEZTETÉS:

NE HAGYJA, hogy a kényelem vagy a termék (többszöri használatból adódó) mind alaposabb ismerete váltsa fel az adott termékre vonatkozó biztonsági előírások szigorú betartását. A HELYTELEN HASZNÁLAT és a használati útmutatóban szereplő biztonsági előírások megszegése súlyos személyi sérülésekhez vezethet.

MŰKÖDÉSI LEÍRÁS

▲ VIGYÁZAT:

- Mindig bizonyosodjon meg a szerszám kikapcsolt és a hálózathoz nem csatlakoztatott állapotáról mielőtt ellenőrzi vagy beállítja azt.

A vágási mélység beállítása

Fig.1

▲ VIGYÁZAT:

- A vágási mélység beállítása után mindig húzza meg a szabályozókart.

Lazítsa meg a mélységvezetőn található szabályozókart és mozgassa a talplemezt felfelé vagy lefelé. A kívánt vágási mélység beállítása után rögzítse a talplemezt a szabályozókar meghúzásával.

A tisztább és biztonságosabb vágás érdekében úgy állítsa be a vágási mélységet, hogy a fűrészlapnak legfeljebb egy foga nyúljon túl a munkadarabon. A megfelelően megválasztott vágási mélység elősegíti a veszélyes VISSZARÚGÁSOK veszélyének csökkentését, amelyek személyi sérüléseket okozhatnak.

Ferdevágás

Fig.2

Kényszerütköző

Fordítsa el az ütközőt úgy, hogy a rajta lévő nyíl a három pozíció (22,5°, 45°, 50°) egyikére mutasson. Ezt követően döntse meg a szerszám talplemezét ütközésig és rögzítse a talplemezt a karral. Ekkor az a szög kerül beállításra, amelyre a nyíl mutat.

A ferdevágási szög beállítása

Lazítsa meg a kart, és próbaképpen állítsa a szerszám talplemezét 0°-os ferdevágási szögbe, majd húzza meg a kart.

Fordítsa el az ütközőt úgy, hogy a rajta lévő nyíl a három pozíció (22,5°, 45°, 50°) egyikére mutasson, amely egyezik vagy nagyobb a kívánt ferdevágási szögnél.

Lazítsa meg a kart újra, majd döntse meg és rögzítse a szerszám talplemezét a kívánt szögben.

MEGJEGYZÉS:

- A kényszerütköző pozíciójának módosításakor a kar meglazításával és a kívánt szögnek megfelelő ütközőpozícionál kisebb dőlésszög beállításával végezhető el a változtatás.
- Ha a nyíl az ütközőn a 22,5° jelölésre mutat, akkor a ferdevágási szög 0 - 22,5° között változtatható; ha a 45° jelölésre, akkor 0 - 45° között; ha pedig az 50° jelölésre, akkor 0 - 50° között állítható be.

Vezetés

Fig.3

Egyenes vágásokhoz igazítsa a talplemez elején található A pozíciót a vágásvonalra. A 45°-os ferdevágáshoz igazítsa a B pontot a vonalra.

A kapcsoló használata

Fig.4

⚠VIGYÁZAT:

- A szerszám hálózatra csatlakoztatása előtt mindig ellenőrizze hogy a kapcsoló kioldógombja megfelelően mozog és visszatér a kikapcsolt (OFF) állapotba elengedése után.

A szerszám bekapcsolásához egyszerűen húzza meg a kioldókapcsolót. Engedje fel a kioldókapcsolót a leállításhoz.

A lámpa bekapcsolása

Fig.5

⚠VIGYÁZAT:

- Ne üsse oda a lámpát, mert az annak károsodását vagy szervizperiódusának rövidülését okozhatja.
- Ne tekintsen a fénybe vagy ne nézze egyenesen a fényforrást.

A jelzőlámpa kigyullad, amikor a szerszám csatlakoztatva van az áramforráshoz. A jelzőlámpa világítani fog amíg a szerszámot nem áramtalanítják.

Ha jelzőlámpa nem gyullad ki, akkor a hálózati kábel vagy a lámpa meghibásodhatott. Ha a jelzőlámpa világít, de a szerszám mégsem indul be, még akkor sem, ha a szerszámot bekapcsolja, akkor a szénkefék elhasználódhattak vagy a motor, vagy a KI-BE kapcsoló meghibásodhatott.

MEGJEGYZÉS:

- Használjon száraz rongyot a lámpa lencséin lévő szennyeződés eltávolításához. Ügyeljen arra hogy ne karcolja meg a lámpa lencséit, ez csökkentheti a megvilágítás erősségét.

ÖSSZESZERELÉS

⚠VIGYÁZAT:

- Mindig bizonyosodjon meg a szerszám kikapcsolt és a hálózathoz nem csatlakoztatott állapotáról mielőtt bármilyen munkát végezne rajta.

Az imbuszkulcs tárolása

Fig.6

Az imbuszkulcs tárolási helye a szerszámon van. Az imbuszkulcs eltávolításához fordítsa azt maga felé és húzza ki.

Az imbuszkulcs visszahelyezéséhez tegye azt a fogantyúra és fordítsa el addig, amíg nem érintkezik a fogantyún található kiemelkedéssel.

A fűrészlap eltávolítása és felhelyezése

Fig.7

⚠VIGYÁZAT:

- Ellenőrizze, hogy a fűrészlap úgy lett felszerelve, hogy a fogak a szerszám elejénél felfelé mutatnak.
- A fűrészlap felszereléséhez vagy eltávolításához csak a Makita kulcsot használja.

A fűrészlap eltávolításához nyomja be a tengelyretest, hogy a fűrészlap ne tudjon elfordulni, és az imbuszkulcs segítségével lazítsa meg az imbuszcsavart, az óramutató járásával ellentétes irányba forgatva azt. Ezután csavarja le az imbuszcsavart, és vegye le a külső illesztőperemet és a fűrészlapot.

A fűrészlap felszereléséhez kövesse a leszerelési eljárást fordított sorrendben. GYŐZDJÖN MEG RÓLA, HOGY A HATLAPFEJŰ CSAVART AZ ÓRAMUTATÓ JÁRÁSÁNAK IRÁNYÁBAN MEGHÚZTA.

Fig.8

A fűrészlap cseréjekor ügyeljen rá, hogy megtisztítsa a felső és alsó fűrészlapvédőt a lerakódott fűrészportól. Ezek a műveletek ugyanakkor nem helyettesítik az alsó védő működésének minden használat előtt szükséges ellenőrzését.

Porszívó csatlakoztatása

Fig.9

Amikor tiszta vágást szeretne végezni, csatlakoztasson egy Makita porszívót a szerszámmal. Szerelje fel a csatlakoztatót a szerszámra a csavarokkal. Ezt követően csatlakoztassa a porszívó csövet a csatlakozóhoz az ábrának megfelelően.

ÜZEMELTETÉS

⚠VIGYÁZAT:

- Figyeljen oda, hogy a szerszámot egyenes vonal mentén, folyamatosan tolja előre. A szerszám erőltetése vagy csavarása a motor túlmelegedéséhez vezet, valamint veszélyes visszarúgásokat eredményez, amelyek súlyos sérüléseket okozhatnak.

Fig.10

Mindig használja az előlő markolatot és a hátsó fogantyút, és szilárdan tartsa a szerszámot az előlő markolatánál és a fő fogantyújánál fogva a munka során. A szerszám előlő markollal és hátsó fogantyúval van ellátva. Ha mindkét kezével a fűrészlet fogja, azokat nem vághatja meg a fűrészlap. Helyezze a talplemezt a vágni kívánt munkadarabra úgy, hogy a fűrészlap ne érjen semmihez. Ezután kapcsolja be a szerszámot és várja meg, amíg a fűrészlap teljes fordulatszámra forog. Most egyszerűen mozgassa előre a szerszámot a munkadarab felületén, azt vízszintesen tartva és így haladva előre a fűrészelés befejeződéséig.

A hibátlan vágásokhoz tartsa egyenesen a vágásvonalat és egyenletesen az előrehaladási sebességet. Ha vágás

nem követi pontosan a tervezett vágóvonalat, ne próbálja a szerszámot visszaerőltetni vagy visszafordítani a vágóvonalhoz. Ha mégis így tesz, az a fűrészlap beszorulását okozhatja és veszélyes visszarúgásokhoz vezethet, amelyek komoly sérüléseket okozhatnak. Engedje fel a kapcsolót, várja meg, amíg a fűrészlap leáll, majd húzza ki a szerszámot. Igazítsa újra a szerszámot az új vágóvonalra és kezdje újra a vágást. Igyekezzen elkerülni, hogy olyan testhelyzetet vegyen fel, amelyben kiteszi magát a fűrészből kilépő forgácsoknak és fűrészpornak. Használjon védőszemüveget a sérülések megelőzése érdekében.

Párhuzamvezető (vezetővonalzó) (tartozék)

Fig.11

A praktikus párhuzamvezető extra pontos egyenes vágások elvégzését teszi lehetővé. Egyszerűen illeszse a párhuzamvezetőt a munkadarab oldalához és rögzítse azt a talplemez elején található csavarral. Ezzel lehetőség van több azonos szélességű vágást végezni egymás után.

KARBANTARTÁS

⚠VIGYÁZAT:

- Mindig bizonyosodjék meg arról hogy a szerszám kikapcsolt és a hálózatra nem csatlakoztatott állapotban van mielőtt a vizsgálatához vagy karbantartásához kezdené.
- Soha ne használjon gázolajt, benzint, hígítót, alkoholt vagy hasonló anyagokat. Ezek elszineződést, alakvesztést vagy repedést okozhatnak.

A 90°-os vágás (függőleges vágás) pontosságának beállítása

Ezt a beállítást a gyárban már elvégezték. De ha ez nem megfelelő, akkor egy imbuszkulcs segítségével állítsa be a beállítócsavart, a fűrészlap és a talplemez közötti derékszöget háromszögvonallal, acélderékszöggel, stb. ellenőrizve.

Fig.12

Fig.13

A szénkefék cseréje

Fig.14

A szénkeféket cserélje és ellenőrizze rendszeresen. Cserélje ki azokat amikor lekopnak egészen a határjelzésig. Tartsa tisztán a szénkeféket és biztosítsa hogy szabadon mozoghassanak tartójukban. Mindkét szénkefét egyszerre cserélje ki. Használjon egyforma szénkeféket.

Csavarhúzó segítségével távolítsa el a kefetartó sapkákat. Vegye ki a kopott szénkeféket, tegye be az újakat és helyezze vissza a kefetartó sapkákat.

Fig.15

A termék BIZTONSÁGÁNAK és MEGBÍZHATÓSÁGÁNAK fenntartásához, a javításokat, bármilyen egyéb karbantartást vagy beszbályozást a Makita Autorizált Szervizközpontoknak kell végrehajtaniuk, mindig Makita pótkatrászek használatával.

OPCIONÁLIS KIEGÉSZÍTŐK

⚠VIGYÁZAT:

- Ezek a tartozékok vagy kellékek ajánlottak az Önnek ebben a kézikönyvben leírt Makita szerszámához. Bármely más tartozék vagy kellék használata személyes veszélyt vagy sérülést jelenthet. A tartozékot vagy kelléket használja csupán annak kifejezett rendeltetésére.

Ha bármilyen segítségre vagy további információkra van szüksége ezekkel a tartozékokkal kapcsolatban, keresse fel a helyi Makita Szervizközpontot.

- Acél és karbidvégű fűrészlapok

| | |
|-------------------------------------|---|
| Kombináció | Általános felhasználású fűrészlap a gyors és egyenletes hasításhoz, keresztvágáshoz és gérvágáshoz. |
| Nyomás alatt kezelt/ nedves faanyag | Nyomás alatt kezelt és nedves faanyag vágására tervezve. |
| Finom keresztvágások | A csiszolásmentes vágásért tisztán a szemcsékkel szemben. |

006549

- Párhuzamvezető (vezetővonalzó)
- Imbuszkulcs
- Porkifúvó (csatlakozó)

MEGJEGYZÉS:

- A listán felsorolt néhány kiegészítő megtalálható az eszköz csomagolásában standard kiegészítőként. Ezek országonként eltérőek lehetnek.

Vysvetlenie všeobecného zobrazenia

| | | |
|----------------------------------|----------------------------------|---|
| 1-1. Hĺbkový doraz | 7-1. Šest'hranný francúzsky kľúč | 10-3. Základňa |
| 1-2. Páčka | 7-2. Posúvačový uzáver | 11-1. Ochranné zariadenie na pozdĺžne rezanie (vodiaca linka) |
| 2-1. Páčka | 8-1. Čepeľ píly | 12-1. Základňa |
| 2-2. Pozitívny doraz | 8-2. Šest'boká skrutka | 12-2. Nastavovacia skrutka |
| 2-3. Šípka na pozitívnom doraze | 8-3. Vonkajšia obruba | 13-1. Trojuholníkové meradlo |
| 3-1. Základňa | 8-4. Vnútorňa obruba | 14-1. Medzná značka |
| 4-1. Spúšť | 8-5. Prstenec | 15-1. Veko držiaka uhlíka |
| 5-1. Svetlo | 9-1. Vysávač | 15-2. Skrutkovač |
| 6-1. Šest'hranný francúzsky kľúč | 10-1. Zadná rukoväť | |
| 6-2. Výčnelok | 10-2. Predné držadlo | |

TECHNICKÉ ÚDAJE

| | | |
|---------------------------------------|---------|---------|
| Model | | 5008MG |
| Priemer ostria | | 210 mm |
| Maximálna hĺbka rezu | pri 90° | 75,5 mm |
| | pri 45° | 57 mm |
| | pri 50° | 51,5 mm |
| Otáčky naprázdno (min ⁻¹) | | 5200 |
| Celková dĺžka | | 332 mm |
| Hmotnosť netto | | 5,1 kg |
| Trieda bezpečnosti | | II/II |

- Vzhľadom k neustálemu výskumu a vývoju tu uvedené technické údaje podliehajú zmenám bez upozornenia.
- Technické údaje sa môžu pre rozne krajiny líšiť.
- Hmotnosť podľa postupu EPTA 01/2003

Určené použitie

Tento nástroj je určený na vykonávanie pozdĺžnych a pričných priamych rezov a zrezávaní v uhloch do dreva s pevným kontaktom s obrobkom.

ENE028-1

ENG905-1

Napájanie

Náradie by malo byť pripojené jedine k prívodu elektrickej energie s hodnotou napätia rovnakou, ako je uvedená na štítku s názvom zariadenia, pričom náradie môže byť napájané jedine jednofázovým striedavým prúdom. Je vybavené dvojitou izoláciou a preto sa môže používať pri zapojení do zásuviek bez uzemňovacieho vodiča.

ENF002-2

Pre verejné nízkonapäťové rozvodné systémy s napätím 220 V až 250 V.

Prepínania elektrického prístroja spôsobujú kolísanie napätia. Prevádzka toho zariadenia za nepriaznivých podmienok v sieti môže mať škodlivý účinok na prevádzku iných zariadení. Pri impedancii siete rovnjej 0,37 ohmov alebo nižšej možno predpokladať, že nenastanú žiadne negatívne účinky. Sieťová zástrčka použitá pre toto zariadenie musí byť chránená poistkou alebo ochranným ističom s pomalými charakteristikami vypínania.

ENF100-1

Hluk

Typická hladina akustického tlaku pri záťaži A určená podľa EN60745:

Úroveň akustického tlaku (L_{pA}) : 95 dB(A)
 Hladina akustického výkonu (L_{WA}) : 106 dB(A)
 Odchýlka (K) : 3 dB(A)

Používajte chrániče sluchu

ENG900-1

Vibrácie

Celková hodnota vibrácií (trojosový vektorový súčet) určená podľa normy EN60745:

Pracovný režim: rezanie dreva
 Emisie vibrácií ($a_{h,W}$) : 3,0 m/s²
 Neurčitosť (K) : 1,5 m/s²

ENG901-1

- Deklarovaná hodnota emisií vibrácií bola meraná podľa štandardnej skúšobnej metódy a môže sa použiť na porovnanie jedného náradia s druhým.
- Deklarovaná hodnota emisií vibrácií sa môže použiť aj na predbežné posúdenie vystavenia ich účinkom.

⚠VAROVANIE:

- Emisie vibrácií počas skutočného používania elektrického náradia sa môžu odlišovať od deklarovanej hodnoty emisií vibrácií, a to v závislosti na spôsoboch používania náradia.
- Nezapadnite označiť bezpečnostné opatrenia s cieľom chrániť obsluhu, a to tie, ktoré sa zakladajú na odhade vystavenia účinkom v rámci reálnych podmienok používania (berúc do úvahy všetky súčasti prevádzkového cyklu, ako sú doby, kedy je náradie vypnuté a kedy beží bez zaťaženia, ako dodatok k dobe zapnutia).

ENH101-15

Len pre európske krajiny

Vyhlásenie o zhode so smernicami Európskeho spoločenstva

Naša spoločnosť Makita, ako zodpovedný výrobca prehlasuje, že nasledujúce zariadenie(a) značky Makita:

Označenie zariadenia:

Kotúčová píla

Číslo modelu/ Typ: 5008MG

je z výroby série a

Je v zhode s nasledujúcimi európskymi smernicami:
2006/42/EC

A sú vyrobené podľa nasledujúcich noriem a štandardizovaných dokumentov:
EN60745

Technická dokumentácia sa nachádza u nášho autorizovaného zástupcu v Európe, ktorým je spoločnosť:
Makita International Europe Ltd.

Michigan Drive, Tongwell,

Milton Keynes, Bucks MK15 8JD, Anglicko

30.1.2009



Tomoyasu Kato
Riaditeľ

Makita Corporation
3-11-8, Sumiyoshi-cho,
Anjo, Aichi, 446-8502, JAPONSKO

000230

GEA010-1

Všeobecné bezpečnostné predpisy pre elektronáradie

⚠ UPOZORNENIE Prečítajte si všetky upozornenia a inštrukcie. Nedodržanie pokynov a inštrukcií môže mať za následok úraz elektrickým prúdom, požiar alebo vážne zranenie.

Všetky pokyny a inštrukcie si odložte pre prípad potreby v budúcnosti.

BEZPEČNOSTNÉ VÝSTRAHY PRE KOTÚČOVÚ PÍLU**Postupy rezania**

1. **⚠ NEBEZPEČENSTVO: Ruky držte mimo oblasti rezania a čepele. Druhú ruku držte na pomocnej rúčke alebo kryte motora.** Ak držíte pílu oboma rukami, neporežete si ich čepeľou.
2. **Nesiahajte pod obrobok.** Kryt vás neochráni pred ostrím pod obrobkom.
3. **Hĺbku rezania prispôbte hrúbke obrobku.** Pod obrobkom by malo byť viditeľné menej ako celý zub zo zubov ostria.
4. **Nikdy nedržte rezaný obrobok rukami alebo krížom na nohách. Zaisťte obrobok k stabilnému povrchu.** Je dôležité správne obrobok podprieť, aby sa minimalizovalo vystavenie tela, zovretie ostria alebo strata kontroly.

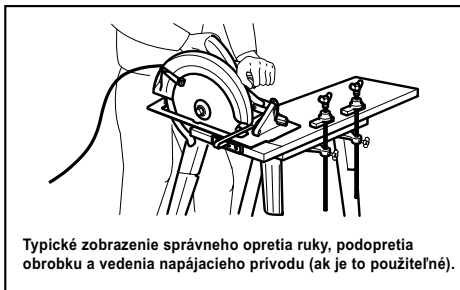

Typické zobrazenie správneho opretia ruky, podopretia obrobku a vedenia napájacieho prívodu (ak je to použiteľné).

000157

5. **Elektrické náradie pri práci, kedy by rezná príslušenstvo mohlo prísť do kontaktu so skrytým vedením alebo vlastným káblom, držte len za izolované úchopné povrchy.** Kontakt so „živým“ vodičom môže spôsobiť „vodivosť“ kovových častí elektrického náradia a spôsobiť tak obsluhu zasiahnutie elektrickým prúdom.
6. **Pri pozdĺžnom rezaní vždy používajte pravítko na pozdĺžne rezanie alebo rovný vodiaci prvok pozdĺž okraja.** Takto vylepšíte presnosť rezu a znížite možnosť zaseknutia čepele.
7. **Vždy používajte ostria so správnou veľkosťou a tvarom otvorov na hriadeľ (brúsne verzus okrúhle).** Ostria, ktoré nezodpovedajú montážnemu vybaveniu píly, budú bežať excentricky a spôsobia stratu kontroly.
8. **Nikdy nepoužívajte poškodené alebo nesprávne podložky alebo maticové skrutky pre ostrie.** Podložky alebo maticové skrutky pre ostrie boli špeciálne vyrobené pre vašu pílu na dosiahnutie optimálneho výkonu a bezpečnej prevádzky.

Príčiny spätného nárazu a patričné výstrahy

- spätný náraz je náhla reakcia na zovreté, pritlačené alebo vyosené pílové ostrie, spôsobujúce nekontrolované nadvihnutie a odhodenie píly od obrobku smerom k obsluhujúcej osobe;
- keď sa ostrie zovrie alebo tesne pritlačí zovierajúcim sa zárezom, ostrie stratí rýchlosť a reakcia motora rýchlo odrazí jednotku dozadu smerom k obsluhujúcej osobe;
- ak sa ostrie v reze skrúti alebo vyosí, zuby na zadnom okraji ostria sa môžu zarypnúť do horného povrchu dreva a spôsobiť zdvihnutie ostria zo zárezu a dozadu smerom k obsluhujúcej osobe.

Spätný náraz je výsledok nesprávneho používania píly a/alebo nesprávnych prevádzkových postupov alebo podmienok a možno sa mu vyhnúť vykonaním príslušných protipatrení uvedených nižšie.

9. **Pílu držte pevne oboma rukami a ramená držte tak, aby ste odolali sile spätného nárazu. Telo držte na jednej strane ostria, nie v línii ostria.** Spätný náraz by mohol spôsobiť odskočenie píly dozadu, ale spätný náraz môže obsluhujúca osoba ovládnuť, ak vykoná príslušné protipatrenia.
10. **Keď sa ostrie zovrie alebo keď z nejakého dôvodu prerušíte rezanie, uvoľnite spínač a držte pílu bez pohnutia v materiále, kým sa ostrie úplne nezastaví. Nikdy neskúšajte nevyberať pílu z rozrobeného rezu ani ju neťahajte dozadu, kým sa ostrie pohybuje, inak môže dôjsť k spätnému nárazu.** Zistite a vykonajte nápravné kroky a eliminujte príčinu zovierania ostria.
11. **Pri opätovnom spúšťaní píly v obrobku vycentrujte pílové ostrie v záreze a skontrolujte, či zuby píly nie sú vnorené do materiálu.** Ak je pílové ostrie zovreté, môže sa vysunúť alebo spätne odraziť od obrobku pri opätovnom spustení píly.
12. **Veľké panely podprite, aby sa minimalizovalo riziko zovretia alebo spätného nárazu.** Veľké panely sa zvyknú preháňať vlastnou váhou. Podpory treba umiestniť pod panel na oboch stranách do blízkosti línie rezu a do blízkosti okraja panela.

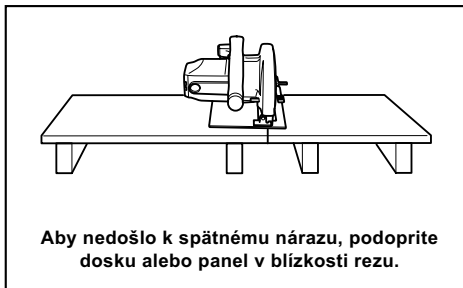

000154

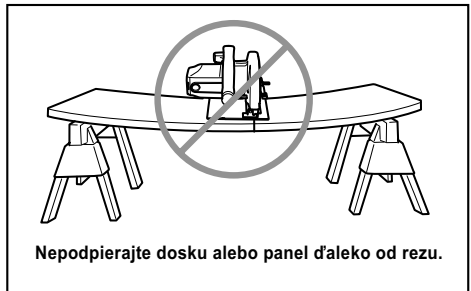

000156

13. **Nepoužívajte tupé alebo poškodené ostria.** Nezaostrené alebo nesprávne pripravené ostria vytvárajú úzky zárez, čo spôsobuje nadmerné trenie, zovretie ostria a spätný náraz.
14. **Uzamykacie páčky nastavenia hĺbky a skosenia ostria musia byť pred rezaním utiahnuté a zaistené.** Ak sa nastavenia ostria počas rezania pohne, môže spôsobiť zovretie a spätný náraz.
15. **Maximálnu pozornosť venujte pri rezaní do existujúcich stien alebo iných zakrytých plôch.** Prenikajúca čepeľ môže prerzať predmety s dôsledkom spätného nárazu.
16. **VŽDY držte nástroj pevne oboma rukami. NIKDY nepokladajte ruku či prsty za pílu.** Ak dôjde k spätnému nárazu, píla by mohla ľahko odskočiť dozadu na vašu ruku, čo by mohlo spôsobiť vážne telesné poranenie.

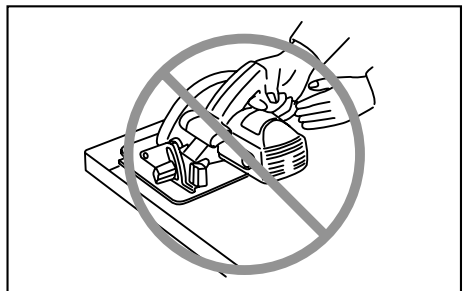

000194

17. **Nikdy pílu nepritláčajte. Tlačte pílu dopredu takou rýchlosťou, aby ostrie rezalo bez spomalenia.** Pritláčaním píly vznikne nerovnomerný rez, zníži sa presnosť a hrozí možný spätný náraz.

Funkcia spodného krytu

18. **Pred každým použitím skontrolujte dolný kryt, či je správne uzavretý. Nepoužívajte pílu, ak sa dolný kryt nepohybuje voľne a nezatvára sa ihneď. Nikdy neupínajte ani neupevňujte dolný kryt v otvorenej polohe.** Ak vám píla nechtiac spadne, dolný kryt sa môže ohnúť. Nadvihnite dolný kryt pomocou zaťahovacej rúkovej a

skontrolujte, či sa pohybuje voľne a nedotýka sa ostria ani žiadnej inej časti pri všetkých rezných uhloch a hĺbkach.

19. **Skontrolujte funkčnosť pružiny dolného krytu. Ak kryt a pružina nefungujú správne, pred použitím ich treba opraviť.** Dolný kryt môže fungovať lenivo, keď má poškodené časti, lepkavé uloženie alebo nánosy.
20. **Dolný chránič treba zatiahnuť manuálne len pri špeciálnych rezoch, ako sú „zapichovacie rezy“ a „zložené rezy“.** Nadvihnite dolný chránič pomocou zaťahovacej rúčky a pri preniknutí čepele do materiálu uvoľnite dolný chránič. Pri všetkých ostatných spôsoboch pílenia by mal dolný chránič fungovať automaticky.
21. **Pred tým, ako pílu položíte na stôl alebo dlaždku, pozrite sa, či dolný kryt zakrýva ostrie.** Nechránené zastavujúce sa ostrie spôsobí spätný pohyb píly, pričom prereže všetko, čo jej bude stáť v ceste. Majte na pamäti čas, ktorý trvá ostriu, kým sa zastaví po uvoľnení spínača.
22. **Ak chcete skontrolovať spodný kryt, otvorte ho rukou, následne ho uvoľnite a sledujte zatváranie krytu. Taktiež skontrolujte, že zaťahovacia rukoväť sa nedotýka skrine náradia.** Ponechanie čepele bez ochrany je **VELMI NEBEZPEČNÉ** a môže viesť k vážnym osobným poraneniam.

Doplňujúce bezpečnostné výstrahy

23. **Zvlášť buďte opatrní pri rezaní vlhkého dreva, tlakom spracovaného stavebného dreva alebo dreva obsahujúceho hrče.** Zachovávajúce hladký posuv náradia bez znižovania rýchlosti čepele, aby ste predišli prehrievaniu hrotov čepele.
24. **Nepokúšajte sa odstraňovať rezaný materiál, kým sa čepeľ pohybuje. Pred uchopením rezaného materiálu počkajte, kým sa čepeľ nezastaví.** Čepele sa po vypnutí otáčajú.
25. **Nerežte klince.** Pred rezaním skontrolujte, či na stavebnom dreve nie sú klince a prípadne ich odstráňte.
26. **Širšiu časť základne píly položte na tú časť obrobku, ktoré je pevne podopretá, nie na časť, ktorá odpadne po vykonaní rezu. Príklad - obr. 1 ukazuje SPRÁVNY spôsob odrezania konca dosky a obr. 2 ukazuje NESPRÁVNY spôsob. Ak je obrobok krátky alebo malý, upnite ho svorkou. KRÁTKE KUSY NIKDY NEDRŽTE V RUKU!**

Fig. 1

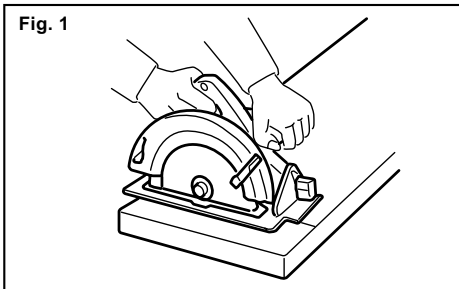

000147

Fig. 2

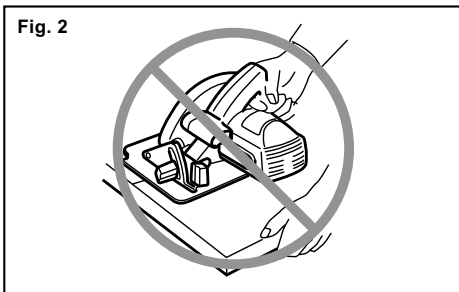

000150

27. **Pred odtiahnutím nástroja po vykonaní rezu vždy počkajte, kým sa dolný kryt nezatvorí a ostrie sa úplne nezastaví.**
28. **Nikdy neskúšajte píliť s kotúčovou pílu uchytenu vo zveráku hore nohami. To by mohlo spôsobiť závažné nehody, lebo je to veľmi nebezpečné.**

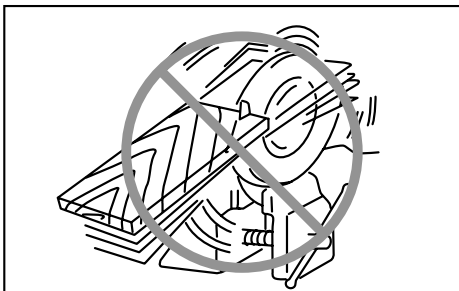

000029

29. **Niektoré materiály obsahujú chemikálie, ktoré môžu byť jedovaté. Dávajte pozor, aby ste ich nevdychovali alebo sa ich nedotýkali. Prečítajte si bezpečnostné materiálové listy dodávateľa.**
30. **Ostria nezastavujte bočným tlakom na pílové ostrie.**
31. **Vždy používajte ostria odporúčané v tomto návode. Nepoužívajte žiadne rozbrusovacie kotúče.**

32. **Ostrie udržiavajte ostré a čisté.** Guma a živica z dreva stvrdnuté na ostriach spomaľujú pílu a zvyšujú riziko možnosti vzniku spätného nárazu. Ostrie udržiavajte čisté - najskôr ho vyberte z nástroja, potom ho vyčistite odstraňovačom gummy a živice, horúcou vodou alebo petrolejom. Nikdy nepoužívajte benzín.
33. **Pri práci s nástrojom používajte protiprachovú masku a ochranu sluchu.**

TIETO POKYNY USCHOVAJTE.

⚠VAROVANIE:

NIKDY nepripustíte, aby pohodlie a dobrá znalosť výrobku (získané opakovaným používaním) nahradili presné dodržiavanie bezpečnostných pravidiel pre náradie. NESPRÁVNE POUŽÍVANIE alebo nedodržiavanie bezpečnostných pokynov uvedených v tomto návode na obsluhu môže spôsobiť vážne poranenia osôb.

POPIS FUNKCIE

⚠POZOR:

- Pred nastavovaním nástroja alebo kontrolou jeho funkcie sa vždy presvedčte, že je vypnutý a vytiahnutý zo zásuvky.

Nastavenie hĺbky rezu

Fig.1

⚠POZOR:

- Po nastavení hĺbky rezu vždy bezpečne dotiahnite páku.

Uvoľnite páku na pravítku hĺbky a posuňte podložku nahor alebo nadol. Pri požadovanej hĺbke rezu zabezpečte podložku dotiahnutím páky.

Čistejšie a bezpečnejšie rezy dosiahnete takým nastavením hĺbky rezu, aby pod obrobkom prečnieval len jeden zub. Používanie správnej hĺbky rezu pomáha znížiť prípadné nebezpečné SPÄTNÉ NÁRAZY, ktoré môžu spôsobiť zranenie osôb.

Skosené rezanie

Fig.2

Positívny doraz

Positívny doraz otočte tak, aby jeho šípka smerovala na jednu alebo tri polohy (22,5°, 45°, 50°). Potom nakloňte podložku nástroja, až kým nezastane a podložku zaistíte pomocou páčky. V tomto momente sa dosiahne rovnaký uhol ako uhol ukazovaný šípkou.

Nastavenie uhla skosenia

Uvoľnite páčku a pokusne nastavte podložku nástroja na uhol sklonu 0°, potom páčku poriadne utiahnite.

Positívny doraz otočte tak, aby jeho šípka smerovala na jednu z troch polôh (22,5°, 45°, 50°), ktorá je rovná alebo väčšia ako požadovaný uhol sklonu.

Znova uvoľnite páčku a potom nakloňte a pevne zaistíte podložku nástroja v požadovanom uhle.

POZNÁMKA:

- Pri zmene polohy pozitívneho dorazu je táto zmena možná po uvoľnení páčky a naklonení uhla sklonu na menšie ako požadované číslo dorazu.
- Keď šípka na pozitívnom doraze ukazuje na 22,5, uhol sklonu je možné nastaviť na 0 – 22,5°. Keď šípka ukazuje na 45, je možné ho nastaviť na uhol 0 - 45°; keď šípka ukazuje na 50, je možné nastaviť na uhol 0 - 50°.

Zameriavanie

Fig.3

Priame rezy dosiahnete vyrovnaním polohy A na prednej strane podložky s vašou líniou rezu. Úkosový rez 45° dosiahnete jeho vyrovnaním s polohou B.

Zapínanie

Fig.4

⚠POZOR:

- Pred pripojením nástroja do zásuvky vždy skontrolujte, či spúšť funguje správne a po uvoľnení sa vracia do vypnutej polohy.

Ak chcete nástroj zapnúť, jednoducho potiahnite spínač. Zastavíte ho uvoľnením spínača.

Zapnutie žiarovky

Fig.5

⚠POZOR:

- Do lampy nenarážajte, môže to spôsobiť poškodenie alebo kratšiu životnosť.
- Nedívejte sa priamo do svetla alebo jeho zdroja.

Pri zapojení nástroja sa rozsvieti indikátor. Indikátor svieti, kým nástroj neodpojíte.

Ak sa indikátor nerozsvieti, porucha môže byť v napájacom kábli alebo indikátore. Indikátor sa rozsvieti, ale nástroj sa nespustí ani po zapnutí, môžu byť opotrebované uhlíkové kefy alebo sa pokazil elektrický obvod alebo motor, alebo môže byť pokazený hlavný spínač.

POZNÁMKA:

- Na utretie nečistôt z šošovky svetla používajte suchú handričku. Dávajte pozor, aby ste šošovku svetla nepoškabovali, môže sa tým zmenšiť jeho svietivosť.

MONTÁŽ

⚠POZOR:

- Než začnete na nástroji robiť akékoľvek práce, vždy sa predtým presvedčte, že je vypnutý a vytiahnutý zo zásuvky.

Uskladnenie šesťhranného francúzskeho kľúča

Fig.6

Šesťhranný kľúč sa uskladňuje na nástroji. Ak ho chcete odstrániť, otočte ho smerom k sebe a vytiahnite ho.

Ak chcete namontovať šesťhranný kľúč, umiestnite ho na rukoväť a otáčajte ním, kým sa nedotkne výstupku na rukoväti.

Vybratie alebo vloženie pílového kotúča

Fig.7

⚠POZOR:

- Uistite sa, že kotúč je vložený tak, aby zuby smerovali k prednej časti nástroja.
- Na vloženie alebo vybratie kotúča používajte výhradne kľúče spoločnosti Makita.

Pri vyberaní kotúča stlačte posúvačový uzáver tak, aby sa kotúč nemohol otáčať a príslušným šesťhranným kľúčom uvoľníte skrutku so šesťhrannou hlavou proti smeru hodinových ručičiek. Potom odstráňte šesťbóku maticovú skrutku, vonkajšiu obrubu a čepeľ.

Pílový kotúč vkladajte opačným postupom ako pri vyberaní. **UISTITE SA, ŽE SKRUTKA SO ŠESTĚHRANNOU HLAVOU JE BEZPEČNE DOTIAHNUTÁ V SMERE HODINOVÝCH RUČIČIEK.**

Fig.8

Pri výmene kotúča je potrebné tiež vyčistiť horný a dolný pílový kryt od nahromadených pilín. Okrem toho je však potrebné pred každým použitím skontrolovať prevádzku dolného krytu.

Pripojenie vysávača

Fig.9

Ak chcete rezať bez prachu, k nástroju pripojte vysávač Makita. Pomocou skrutiek namontujte kĺb na nástroj. Potom podľa obrázka pripojte ku kĺbu hadicu vysávača.

PRÁCA

⚠POZOR:

- Nástroj pomaly posúvajte vpred v rovnej línii. Tlačením alebo krútením nástroja sa prehrej motor a vzniknú nebezpečné nárazy, ktoré môžu spôsobiť vážne zranenie.

Fig.10

Vždy používajte prednú rukoväť a zadnú rukoväť a nástroj pri práci držte pevne oboma rukami za prednú i zadnú rukoväť. Na nástroji je predné držadlo a zadná rukoväť. Ak obidvomi rukami držíte pílu, nemôžete si ich

porezať. Nastavte predložku na obrobok tak, aby sa pri rezaní nedotýkala kotúča. Potom zapnite nástroj a počkajte, kým kotúč nedosiahne plnú rýchlosť. Teraz nástroj len posúvajte vpred po povrchu obrobku, postupujte plynulo až do skončenia pílenia.

Čistý rez dosiahnete, keď bude vaša línia rezu priama a rýchlosť rezania jednotná. Ak rez nedodrížiava vašu predpokladanú líniu rezu, nesnažte sa otočiť alebo tlačiť nástroj späť do línie rezu. Kotúč sa môže zadrieť a spôsobiť nebezpečné nárazy a prípadné vážne zranenie. Uvoľnite spínač, počkajte, kým sa kotúč zastaví a potom odiahnite nástroj. Znovu nasmerujte nástroj na novú líniu rezu a začnite rezať znovu. Snažte sa vyhnúť polohovaniu, ktoré spôsobí, že operátor je vystavený trieskam a pilinám odletujúcim z píly. Používajte ochranu očí, zvýši sa vaša ochrana pred zranením.

Pravítko na pozdĺžne rezanie (vodiace pravítko) (príslušenstvo)

Fig.11

Pomocou pravítka na pozdĺžne rezanie môžete robiť výnimočne presné priame rezy. Pohodlne posúvajte pravítko k strane obrobku a skrutkami na prednej strane podložky ho zaistíte v polohe. Pomocou neho je možné urobiť opakované rezy s jednotnou šírkou.

ÚDRŽBA

⚠POZOR:

- Než začnete robiť kontrolu alebo údržbu nástroja, vždy se presvedčte, že je vypnutý a vytiahnutý zo zásuvky.
- Nepoužívajte benzín, riedidlo, alkohol ani nič podobné. Mohlo by to spôsobiť zmenu farby, deformácie alebo praskliny.

Nastavenie presnosti rezu 90° (vertikálny rez)

To nastavenie bolo uskutočnené v závode. Ak je však vypnuté, nastavte nastavovaciu skrutku príslušným kľúčom pri nastavovaní kotúča do pravého uhla pomocou trojuholníkového pravítka, príloženého uholníka atď.

Fig.12

Fig.13

Výmena uhlíkov

Fig.14

Uhlíky pravidelne vyberajte a kontrolujte. Ak sú opotrebované až po medznú značku, vymeňte ich. Uhlíky musia byť čisté a musia voľne zapadať do svojich držiakov. Oba uhlíky treba vymieňať súčasne. Používajte výhradne rovnaké uhlíky.

Pomocou šraubováka odskrutkujte veká uhlíkov. Vyjmite opotrebované uhlíky, vložte nové a zaskrutkujte veká naspäť.

Fig.15

Kvôli zachovaniu BEZPEČNOSTI a SPOLĀHLIVOSTI výrobkov musia byť opravy a akákoľvek ďalšia údržba či nastavovanie robené autorizovanými servisnými strediskami firmy Makita a s použitím náhradných dielov Makita.

VOLITEĽNÉ PRÍSLUŠENSTVO**⚠POZOR:**

- Pre váš nástroj Makita, opísaný v tomto návode, doporučujeme používať toto príslušenstvo a nástavce. Pri použití iného príslušenstva či nástavcov môže hroziť nebezpečenstvo zranenia osôb. Príslušenstvo a nástavce sa môžu používať len na účely pre ne stanovené.

Ak potrebujete bližšie informácie týkajúce sa tohoto príslušenstva, obráťte sa na vaše miestne servisné stredisko firmy Makita.

- Ocelové čepele píł s karbidovým koncom

| | |
|--|--|
| Kombinácia | Ostrie na všeobecné účely pre rýchle a hladké strhávanie, prerezávanie a zrezávanie. |
| Pod tlakom spracovaní/ mokré rezivo | Určené na rezanie pod tlakom spracovaného a mokrého reziva. |
| Jemné prerezávanie | Pre bezpieskové rezy čisto proti smeru. |

006549

- Ochranné zariadenie na pozdĺžne rezanie (vodiaca linka)
- Šesťhranný francúzsky kľúč
- Nástavec na prach (spoj)

POZNÁMKA:

- Niektoré položky zo zoznamu môžu byť súčasťou balenia náradia vo forme štandardného príslušenstva. Rozsah týchto položiek môže byť v každej krajine odlišný.

ČESKÝ (originální návod k obsluze)

Legenda všeobecného vyobrazení

| | | |
|------------------------------------|----------------------------------|--|
| 1-1. Vodítko pro nastavení hloubky | 7-1. Imbusový klíč | 10-3. Základna |
| 1-2. Páčka | 7-2. Zámek hřídele | 11-1. Podélné pravítko (Vodící pravítko) |
| 2-1. Páčka | 8-1. Pilový list | 12-1. Základna |
| 2-2. Pozitivní zarážka | 8-2. Šroub s šestihrannou hlavou | 12-2. Stavěcí šroub |
| 2-3. Šípka na pozitivní zarážce | 8-3. Vnější příruba | 13-1. Trojúhelníkové pravítko |
| 3-1. Základna | 8-4. Vnitřní příruba | 14-1. Mezní značka |
| 4-1. Spoušť | 8-5. Prstenec | 15-1. Víčko držáku uhlíku |
| 5-1. Světlo | 9-1. Odsavač prachu | 15-2. Šroubovák |
| 6-1. Imbusový klíč | 10-1. Zadní držadlo | |
| 6-2. Výstupek | 10-2. Přední rukojeť | |

TECHNICKÉ ÚDAJE

| | | |
|---------------------------------------|---------------|---------|
| Model | 5008MG | |
| Průměr listu | 210 mm | |
| Max. hloubka řezu | pod úhlem 90° | 75,5 mm |
| | pod úhlem 45° | 57 mm |
| | pod úhlem 50° | 51,5 mm |
| Otáčky naprázdno (min ⁻¹) | 5 200 | |
| Celková délka | 332 mm | |
| Hmotnost netto | 5,1 kg | |
| Třída bezpečnosti | □/II | |

- Vzhledem k neustálému výzkumu a vývoji zde uvedené technické údaje podléhají změnám bez upozornění.
- Technické údaje se mohou pro různé země lišit.
- Hmotnost podle EPTA – Procedure 01/2003

ENE028-1

Určení nástroje

Nástroj je určen k provádění podélných a příčných rovných řezů a úhlových pokosových řezů v dřevě při pevném kontaktu s dílem.

ENF002-2

Napájení

Zařízení je třeba připojit pouze k napájení se stejným napětím, jaké je uvedeno na výrobním štítku a může být provozováno pouze v jednofázovém napájecím okruhu se střídavým napětím. Nářadí je vybaveno dvojitou izolací a může být tedy připojeno i k zásuvkám bez zemnicího vodiče.

ENF100-1

Veřejné nízkonapěťové rozvodné systémy s napětím mezi 220 V a 250 V.

Při spínání elektrických přístrojů může dojít ke kolísání napětí. Provozování tohoto zařízení za nepříznivého stavu elektrické sítě může mít negativní vliv na provoz ostatních zařízení. Je-li impedance sítě menší nebo rovna 0,37 Ohm, lze předpokládat, že nevzniknou žádné negativní účinky. Síťová zásuvka použitá pro toto zařízení musí být chráněna pojistkou nebo ochranným jističem s pomalou vypínací charakteristikou.

ENG905-1

Hlučnost

Typická vážená hladina hluku (A) určená podle normy EN60745:

Hladina akustického tlaku (L_{PA}): 95 dB(A)
Hladina akustického výkonu (L_{WA}): 106 dB(A)
Nejistota (K): 3 dB (A)

Použijte ochranu sluchu

ENG900-1

Vibrace

Celková hodnota vibrací (vektorový součet tří os) určená podle normy EN60745:

Pracovní režim: řezání dřeva
Emise vibrací ($a_{h,W}$): 3,0 m/s²
Nejistota (K): 1,5 m/s²

ENG901-1

- Deklarovaná hodnota emisí vibrací byla změřena v souladu se standardní testovací metodou a může být využita ke srovnávání nářadí mezi sebou.
- Deklarovanou hodnotu emisí vibrací lze rovněž využít k předběžnému posouzení vystavení jejich vlivu.

VAROVÁNÍ:

- Emise vibrací během skutečného používání elektrického nářadí se mohou od deklarované hodnoty emisí vibrací lišit v závislosti na způsobu použití nářadí.

- Na základě odhadu vystavení účinkům vibrací v aktuálních podmínkách zajistíte bezpečnostní opatření k ochraně obsluhy (vezměte v úvahu všechny části pracovního cyklu, mezi něž patří kromě doby pracovního nasazení i doba, kdy je nářadí vypnuto nebo pracuje ve volnoběhu).

ENH101-15

Pouze pro země Evropy

Prohlášení ES o shodě

Společnost Makita Corporation jako odpovědný výrobce prohlašuje, že následující zařízení Makita:

popis zařízení:

Okružní pila

č. modelu/ typ: 5008MG

vychází ze sériové výroby

a vyhovuje následujícím evropským směrnicím:

2006/42/EC

Zařízení bylo rovněž vyrobeno v souladu s následujícími normami či normativními dokumenty:

EN60745

Technická dokumentace je k dispozici u našeho autorizovaného zástupce v Evropě:

Makita International Europe Ltd.

Michigan Drive, Tongwell,

Milton Keynes, Bucks MK15 8JD, England

30.1.2009



Tomoyasu Kato

Ředitel

Makita Corporation

3-11-8, Sumiyoshi-cho,

Anjo, Aichi, 446-8502, JAPAN

000230

GEA010-1

Obecná bezpečnostní upozornění k elektrickému nářadí

⚠ UPOZORNĚNÍ Přečtete si všechna bezpečnostní upozornění a pokyny. Při nedodržení upozornění a pokynů může dojít k úrazu elektrickým proudem, požáru nebo vážnému zranění.

Všechna upozornění a pokyny si uschovejte pro budoucí potřebu.

GEB013-6

BEZPEČNOSTNÍ UPOZORNĚNÍ K OKRUŽNÍ PILE

Postupy při řezání

1. **⚠ NEBEZPEČÍ: Nepřibližujte ruce k pracovní oblasti ani ke kotouči. Druhou ruku držte na pomocném držadle nebo krytu motoru.** Přidržováním pily oběma rukama zamezíte

poranění rukou.

2. **Nevkládejte ruce pod zpracovávaný díl.** Kryt vás nechrání před dotykem kotouče z dolní strany.
3. **Nastavte hloubku řezu na tloušťku dílu.** Pod dílem by měl být viditelný méně než jeden celý zub pilového kotouče.
4. **Nikdy nedržte řezaný díl v ruce ani si jej nepokládejte na nohy. Uchytěte díl ke stabilní podložce.** Je důležité zajistit řádné upevnění dílu, aby se omezilo na minimum riziko ohrožení těla, zachycení kotouče nebo ztráty kontroly.

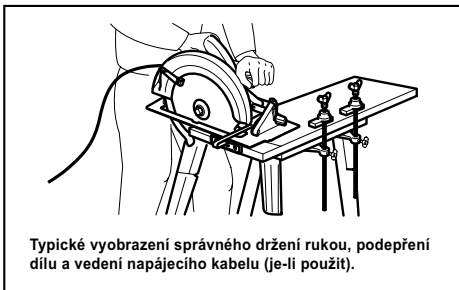

000157

5. **Při práci v místech, kde může dojít ke kontaktu nástroje se skrytým elektrickým vedením nebo s vlastním napájecím kabelem, držte elektrické nářadí pouze za izolované části držadel.** Kontakt s vodičem pod napětím přenese proud do nechráněných kovových částí nářadí a obsluha může utrpět úraz elektrickým proudem.
6. **Při podélném řezání vždy používejte podélné pravítko nebo přímé vodítko.** Zvýšíte tak přesnost řezu a omezíte možnost ohnutí kotouče.
7. **Vždy používejte kotouče správné velikosti a tvaru (diamantové versus kruhové) otvoru.** Kotouče neodpovídající upínacímu systému pily se budou pohybovat výstředně a způsobí ztrátu kontroly nad nástrojem.
8. **Nikdy nepoužívejte poškozené nebo nesprávné podložky nebo šroub kotouče.** Podložky a šroub kotouče jsou navrženy speciálně pro tuto pilu a zajišťují optimální funkci a provozní bezpečnost.

Zpětný ráz a související varování

- Zpětný ráz je náhlá reakce na skřípnutý, zachycený nebo nesprávně seřizený pilový kotouč, která způsobuje nekontrolované zvednutí pily z dílu a jeho vržení směrem k obsluze.
- Je-li kotouč sevřen nebo pevně zachycen uzavřením spáry, dojde k zastavení kotouče a reakce motoru vrhne jednotku s velkou rychlostí směrem k obsluze.
- Pokud se kotouč v řezu zkroutí nebo vychýlí, mohou se zuby na zadním okraji kotouče zařezat do horního povrchu dřeva, čímž dojde ke zvednutí kotouče ze spáry a vrhnutí nástroje směrem o obsluze.

Zpětný ráz je důsledkem špatného použití pily a/nebo nesprávných pracovních postupů či podmínek. Lze se mu vyhnout přijetím odpovídajících opatření, která jsou uvedena níže.

9. **Pilu držte pevně oběma rukama. Paže umístěte tak, abyste byli schopni odolat silám vznikajícím při zpětném rázu. Tělo udržujte na straně od nástroje. Nestůjte přímo za kotoučem.** Zpětný ráz by mohl způsobit vrhnutí pily zpět. Pokud pracovník přijme odpovídající opatření, je schopen kontrolovat síly vznikající při zpětném rázu.
10. **Pokud kotouč vážne nebo z jakéhokoliv důvodu chcete přerušit řezání, uvolněte spoušť a držte pilu bez pohybu v materiálu, dokud se kotouč úplně nezastaví. Nikdy pilu nevytahujte z materiálu ani jej netahajte směrem zpět, je-li v pohybu kotouč. V opačném případě může dojít ke zpětnému rázu.** Zjistěte příčinu vážnutí kotouče a přijměte odpovídající nápravná opatření.
11. **Spouštíte-li pilu opakovaně v dílu, umístěte pilový kotouč do středu drážky a zkontrolujte, zda zuby kotouče nejsou zakousnuty do materiálu.** Pokud pilový kotouč vážne, může se při opakovaném spuštění pily zvednout nebo vystřelit z dílu.
12. **Velké desky podepřete, abyste omezili na minimum riziko skřípnutí kotouče a zpětného rázu.** Velké desky mají tendenci prověšovat se svojí vlastní vahou. Podpěry je nutno umístit pod panel na obou stranách v blízkosti ryzky řezu a okraje desky.

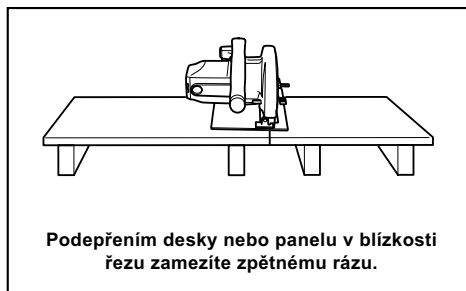

000154

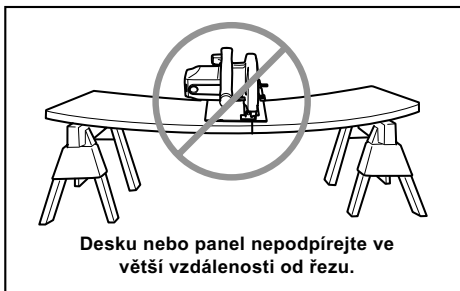

000156

13. **Nepoužívejte tupé nebo poškozené kotouče.** Nenaostřené nebo nesprávně nastavené kotouče řezou úzkou drážku, čímž dochází k nadměrnému tření, vážnutí kotouče a zpětnému rázu.
14. **Před zahájením řezání musí být dotaženy a zajištěny pojistné páčky nastavení hloubky a úkosu.** Dojde-li během řezání ke změně nastavení kotouče, kotouč může vážnout a může vzniknout zpětný ráz.
15. **Při řezání do stávajících stěn či jiných nepřehledných míst zachovávejte zvýšenou opatrnost.** Vyčnívající kotouč se může zařízdnout do předmětů, jež mohou způsobit zpětný ráz.
16. **Nástroj VŽDY držte pevně oběma rukama. NIKDY neumísťte ruce nebo prsty za pilu.** Dojde-li ke zpětnému rázu, může pila snadno odskočit směrem zpět přes vaše ruce a způsobit vám tak vážné poranění.

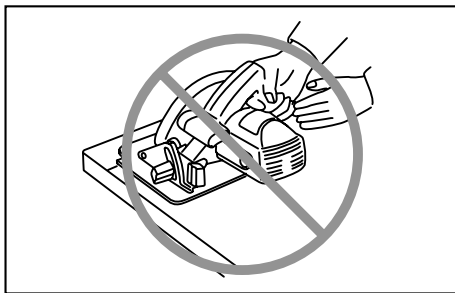

000194

17. **Při práci s pilou nikdy nevykládejte přílišnou sílu. Pilu tlačte vpřed tak, aby kotouč řezal bez zpomalování.** Příliš silný tlak může způsobit nerovné řezy, ztrátu přesnosti a možnost vzniku zpětného rázu.

Funkce dolního krytu

18. **Před každým použitím zkontrolujte řádné uzavření dolního krytu. S pilou nepracujte, pokud se dolní kryt nepohybuje volně a okamžitě se neuzavře. Nikdy neupínejte ani neuchycujte dolní kryt v otevřené poloze.** Pokud pilu náhodně upustíte, může se dolní kryt

ohnout. Zatahovacím držadlem zvedněte dolní kryt a ujistěte se, zda se kryt volně pohybuje a zda se ve všech úhlech a hloubkách řezu nedotýká kotouče ani žádné jiné části nářadí.

19. **Zkontrolujte funkci pružiny dolního krytu. Pokud kryt a pružina nepracují správně, musí být před zahájením provozu opraveny.** Dolní kryt se může pohybovat pomalu z důvodu poškozených dílů, lepkavých usazenin nebo nahromaděním odpadního materiálu.
20. **Dolní kryt zatahujte ručně pouze při provádění speciálních řezů, jimiž jsou například „zapichovací“ či „kombinované řezy“.** Zvedněte dolní kryt pomocí zatahovacího držadla. Jakmile kotouč vejde do materiálu, musí být dolní kryt uvolněn. Při všech jiných typech řezání by měl dolní kryt pracovat automaticky.
21. **Před položením pily na pracovní stůl nebo podlahu se vždy přesvědčte, zda dolní kryt zakrývá kotouč.** Nechráněný dobíhající kotouč způsobí pohyb nářadí směrem zpět, při němž pila pořeže cokoli se jí dostane do cesty. Dejte pozor, neboť po uvolnění spínače se kotouč zastaví až za určitou dobu.
22. **Chcete-li provést kontrolu dolního krytu, otevřete dolní kryt rukou a pusťte jej – sledujte přitom zavírání krytu. Zkontrolujte také, zda se zatahovací držadlo nedotýká pláště nářadí.** Ponechání kotouče nekrytého je **VELMI NEBEZPEČNÉ** a může vést k vážným zraněním.

Další bezpečnostní upozornění

23. **Při řezání vlhkého dřeva, tlakově impregnovaného řeziva nebo sukovitého dřeva pracujte se zvýšenou opatrností.** Nářadí vedte do řezu plynule, aby se pohyb pracovního nástroje nezpomaloval a nedocházelo k přehřívání břitů.
24. **Neodebírejte uřezaný materiál, pokud se kotouč otáčí.** Před uchopením uřezaného materiálu počkejte, až se kotouč zastaví. Kotouč po vypnutí nářadí ještě dobíhá.
25. **Neřežte hřebíky.** Před zahájením řezání zkontrolujte a odstraňte z dřeva všechny případné hřebíky.
26. **Širší stranu základny pily položte na tu část dílu, která je pevně podepřena a nikoliv na část, která po provedení řezu odpadne.** Příklad na obrázku 1 ilustruje **SPRÁVNÝ** způsob odřezání konce desky a obrázek 2 **NESPRÁVNÝ** způsob. Pokud je díl krátký nebo malý, upněte jej. **NIKDY NEDRŽTE KRÁTKÉ DÍLY RUKOU!**

Fig. 1

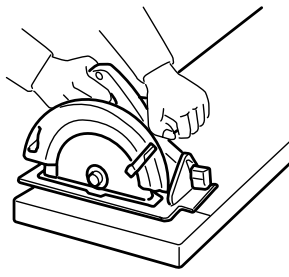

000147

Fig. 2

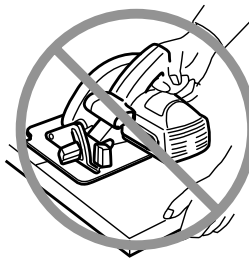

000150

27. **Před odložením nářadí po dokončení řezu se přesvědčte, zda se dolní kryt zavřel a zda se kotouč úplně zastavil.**
28. **Nikdy se nepokoušejte řezat okružní pilou uchycenou vzhůru nohama ve svěráku. Tento postup je mimořádně nebezpečný a může způsobit vážné nehody.**

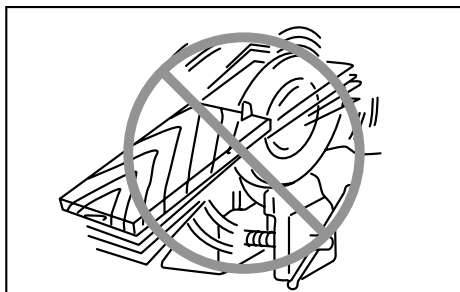

000029

29. **Některé materiály obsahují chemikálie, které mohou být jedovaté. Dávejte pozor, abyste je nevedechovali nebo se jich nedotýkali. Přečtěte si bezpečnostní materiálové listy dodavatele.**
30. **Nezastavujte pilové kotouče vyvinutím postranního tlaku.**
31. **Vždy používejte kotouče doporučené v této příručce. Nepoužívejte žádné brusné kotouče.**
32. **Řezací kotouč udržujte v naostřeném stavu a čistotě. Smůla a pryskyřice zatvrdnutá na kotouči pilu zpomaluje a zvyšuje potenciální nebezpečí**

zpětného rázu. Při čištění kotouč nejprve vyjměte z náradí a pak jej vyčistěte prostředkem k odstraňování smůly a pryskyřice, horkou vodou nebo petrolejem. Nikdy nepoužívejte benzín.

33. **Při používání nástroje noste protiprachovou masku a ochranu sluchu.**

TYTO POKYNY USCHOVEJTE.

⚠VAROVÁNÍ:

NEDOVOLTE, aby pohodlnost nebo pocit znalosti výrobku (ziskáný na základě opakovaného používání) vedly k zanedbání dodržování bezpečnostních pravidel platných pro tento výrobek. NESPRÁVNÉ POUŽÍVÁNÍ nebo nedodržení bezpečnostních pravidel uvedených v tomto návodu k obsluze může způsobit vážné zranění.

POPIS FUNKCE

⚠POZOR:

- Před nastavováním nástroje nebo kontrolou jeho funkce se vždy přesvědčte, že je vypnutý a vytažený ze zásuvky.

Nastavení hloubky řezu

Fig.1

⚠POZOR:

- Po nastavení hloubky řezu vždy pevně dotáhněte páčku.

Uvolněte páčku na vodítku pro nastavení hloubky a přesuňte základnu nahoru nebo dolů. Na požadované hloubce řezu základnu zajistíte utažením páčky. Chcete-li dosáhnout čistších a bezpečnějších řezů, nastavte hloubku řezu tak, aby pod řezaný díl nevyčníval více než jeden zub listu. Použití správných hloubek řezu pomáhá omezovat nebezpečí ZPĚTNÝCH RÁZŮ, které mohou způsobit zranění.

Šikmé řezání

Fig.2

Pozitivní zarážka

Otočte pozitivní zarážku tak, aby šipka na zarážce směřovala do jedné ze tří poloh (22,5°, 45°, 50°). Poté sklápějte základnu nástroje, dokud se nezastaví a zajistíte základnu páčkou. V této chvíli je dosaženo stejného úhlu, pod kterým je umístěna šipka.

Nastavení úhlu úkosu

Povolte páčku, dočasně nastavte základnu nástroje na úhel úkosu 0° a poté páčku pevně zajistěte.

Otočte pozitivní zarážku tak, aby šipka na zarážce směřovala do jedné ze tří poloh (22,5°, 45°, 50°), která se rovná nebo je větší, než požadovaný úhel úkosu.

Povolte opět páčku, sklopte a zajistěte pevně základnu nástroje na požadovaném úhlu.

POZNÁMKA:

- Chcete-li změnit polohu pozitivní zarážky, umožní vám to povolení páčky a sklopení na úhel úkosu menší, než je číslo požadované polohy zarážky.
- Pokud šipka na pozitivní zarážce směřuje na 22,5°, lze úhel úkosu regulovat mezi 0 a 22,5°; pokud šipka směřuje na 45°, lze úhel regulovat v rozmezí 0 až 45°; směřuje-li šipka na 50°, je možno úhel regulovat v rozsahu 0 až 50°.

Zaměřování

Fig.3

Požadujete-li přímé řezy, vyrovnejte polohu A na přední straně základny s ryskou řezání. Pokud chcete provádět šikmé řezy 45°, vyrovnejte s ryskou řezání polohu B.

Zapínání

Fig.4

⚠POZOR:

- Před připojením nástroje do zásuvky vždy zkontrolujte, zda spoušť funguje správně a po uvolnění se vrací do vypnuté polohy.

Chcete-li nástroj uvést do chodu, stačí stisknout jeho spoušť. Chcete-li nástroj vypnout, uvolněte spoušť.

Rozsvícení světla

Fig.5

⚠POZOR:

- Na světlo nenarážejte, protože může dojít k jeho poškození nebo zkrácení životnosti.
- Nedívejte přímo do světla nebo jeho zdroje.

Světlo se rozsvítí při připojení nástroje k elektrické síti. Světlo zůstane svítit, dokud není nástroj odpojen od elektrické sítě.

Pokud se světlo nerozsvítí, může být vadný napájecí kabel nebo světlo. Pokud světlo svítí, ale nástroj se neuvede do chodu ani když je zapnut, mohou být opotřeбенé uhlíky nebo může být vadný motor či hlavní vypínač (ON/OFF).

POZNÁMKA:

- K otření nečistot z čočky světla používejte suchý hadřík. Dávejte pozor, abyste čočku světla nepoškrábali, může se tím zmenšit jeho svítivost.

MONTÁŽ

⚠POZOR:

- Než začnete na nástroji provádět jakékoliv práce, vždy se předtím přesvědčte, že je vypnutý a vytažený ze zásuvky.

Uložení imbusového klíče

Fig.6

Imbusový klíč se ukládá na nástroji. Chcete-li imbusový klíč použít, otočte jej směrem k sobě a vytáhněte jej.

Pokud chcete imbusový klíč uložit, položte jej na držadlo a otáčejte jím, dokud se nedotkne výstupku na držadle.

Demontáž a instalace pilového kotouče

Fig.7

⚠POZOR:

- Dbejte, aby byl list nainstalován tak, aby na přední straně nástroje směřovaly zuby nahoru.
- Při instalaci a demontáži listu používejte pouze klíč Makita.

Při demontáži listu stiskněte zámek hřídele tak, aby se list neotáčel, a poté pomocí imbusového klíče povolte šroub s šestihlannou hlavou proti směru hodinových ručiček. Následně demontujte šroub s šestihlannou hlavou, vnější přírubu a kotouč.

Při instalaci listu použijte opačný postup demontáže. **DBEJTE NA ŘÁDNÉ DOTAŽENÍ ŠROUBU S ŠESTIHRANNOU HLAVOU VE SMĚRU HODINOVÝCH RUČÍČEK.**

Fig.8

Při výměně kotouče rovněž nespomeňte očistit horní a dolní kryt kotouče od usazených pilin. Provedení těchto kroků však neznamená, že lze před každým použitím zanedbat kontrolu funkce dolního krytu.

Připojení odsavače prachu

Fig.9

K zajištění čistoty během řezání připojte k nástroji odsavač prachu Makita. Pomocí šroubů k nástroji připevněte spojku. Poté ke spojce připojte hadici odsavače prachu, jak je ilustrováno na obrázku.

PRÁCE

⚠POZOR:

- Nástroj zlehka posunujte dopředu po přímé rýsce. Pokud na nástroj budete tlačit nebo jej zkroutíte, dojde k přehřátí motoru a nebezpečnému zpětnému rázu s rizikem těžkého zranění.

Fig.10

Vždy používejte přední rukojeť a zadní držadlo; při provádění práce nástroj pevně držte za přední rukojeť a zadní držadlo. Nástroj je vybaven přední rukojetí a zadním držadlem. Budete-li pilu držet oběma rukama, nemůžete si ruce pořezat kotoučem. Ustavte základnu na řezaný díl bez toho, aby došlo ke kontaktu s kotoučem. Poté nástroj zapněte a počkejte, dokud kotouč nedosáhne plných otáček. Nyní jednoduše posunujte nástroj dopředu po povrchu dílu. Udržujte jej rovně a pomalu posunujte až do ukončení řezu.

Chcete-li dosáhnout čistých řezů, udržujte přímou dráhu řezu a rovnoměrnou rychlost posunu. Pokud řez nesleduje přesně dráhu zamýšleného řezu, nepokoušejte se o otočení nebo násilné přesunutí nástroje zpět na rýsku řezu. V opačném případě by mohlo dojít k ohnutí kotouče, nebezpečnému zpětnému rázu a potenciálnímu vážnému poranění. Uvolněte

spínač, počkejte na zastavení kotouče a poté nástroj vytáhněte. Ustavte nástroj na novou dráhu řezu a zahajte řez znovu. Pokuste se vyvarovat takového umístění nástroje, při kterém je obsluha vystavena třískám a pilinám vylétujícím z pily. Především se poranění použitím ochrany očí.

Podélné pravítko (vodící pravítko) (příslušenství)

Fig.11

Praktické podélné pravítko umožňuje provádění vysoce přesných přímých řezů. Jednoduše posuňte podélné pravítko těsně k boku dílu a zajistěte jej v této poloze pomocí šroubu na přední straně základny. Pravítko také umožňuje opakované provádění řezů se stejnou šířkou.

ÚDRŽBA

⚠POZOR:

- Než začnete provádět kontrolu nebo údržbu nástroje, vždy se přesvědčte, že je vypnutý a vytažený ze zásuvky.
- Nikdy nepoužívejte benzín, benzen, ředidlo, alkohol či podobné prostředky. Mohlo by tak dojít ke změnám barvy, deformacím či vzniku prasklin.

Nastavení přesnosti 90° řezu (svíslý řez)

Toto seřízení bylo provedeno u výrobce. Pokud však není seřízení správné, otáčejte pomocí imbusového klíče stavěcím šroubem a současně měňte polohu listu vzhledem k základně pomocí trojúhelníkového pravítka, příloženého úhelníku, apod.

Fig.12

Fig.13

Výměna uhlíků

Fig.14

Uhlíky pravidelně vyjímajte a kontrolujte. Jsou-li opotřebené až po mezní značku, vyměňte je. Uhlíky musí být čisté a musí volně zapadat do svých držáků. Oba uhlíky je třeba vyměňovat současně. Používejte výhradně stejné uhlíky.

Pomocí šroubováku odšroubujte víčka uhlíků. Vyměňte opotřebené uhlíky, vložte nové a zašroubujte víčka nazpět.

Fig.15

Kvůli zachování **BEZPEČNOSTI** a **SPOLEHLIVOSTI** výrobku musí být opravy a veškerá další údržba či seřizování prováděny autorizovanými servisními středisky firmy Makita a s použitím náhradních dílů Makita.

VOLITELNÉ PŘÍSLUŠENSTVÍ

POZOR:

- Pro váš nástroj Makita, popsany v tomto návodu, doporučujeme používat toto příslušenství a nástavce. Při použití jiného příslušenství či nástavců může hrozit nebezpečí zranění osob. Příslušenství a nástavce lze používat pouze pro jejich stanovené účely.

Potřebujete-li bližší informace ohledně tohoto příslušenství, obraťte se na vaše místní servisní středisko firmy Makita.

- Pilové kotouče s ocelovým a karbidovým ostřím

| | |
|------------------------------------|--|
| Kombinace | Univerzální kotouč pro rychlé a hladké rozmitání, příčné řezy a pokosové řezy. |
| Tlakově impregnovaný/ vlhké řezivo | Určeno pro rychlé řezání tlakově impregnovaného a vlhkého řeziva. |
| Jemné příčné řezy | Pro hladké a čisté řezy proti vláknu. |

006549

- Podélné pravítko (Vodící pravítko)
- Imbusový klíč
- Prachová hubice (spojka)

POZNÁMKA:

- Některé položky seznamu mohou být k zařízení přibaleny jako standardní příslušenství. Přibalené příslušenství se může v různých zemích lišit.

Makita Corporation
Anjo, Aichi, Japan

884738C976

www.makita.com